

Οδηγός διασύνδεσης & χρήσης τερματικού epay Android Sunmi P2SE (πρωτόκολλα 1098/1155 ΑΑΔΕ)



Euronet Merchant Services Ίδρυμα Πληρωμών Μονοπρόσωπη Α.Ε.
Σαχτούρη 1 & Λεωφόρος Ποσειδώνος, 176 74 Καλλιθέα, Αθήνα, Ελλάδα
Αδειοδοτημένο Ίδρυμα Πληρωμών από την Τράπεζα της Ελλάδος,
βάσει του ν. 4537/2018

❖	<u>Οδηγίες εγκατάστασης τερματικού</u>	4
❖	<u>Περιεχόμενα συσκευασίας</u>	5
❖	<u>Σύνδεση και φόρτιση συσκευής</u>	6
❖	<u>Αντικατάσταση ρολού χαρτιού παραστατικών συναλλαγής</u>	7
❖	<u>Αφαίρεση και επανατοποθέτηση εξωτερικής μπαταρίας</u>	8
❖	<u>Τοποθέτηση κάρτας SIM</u>	9
❖	<u>Οδηγίες διασύνδεσης τερματικού Sunmi P2SE</u>	10
❖	<u>Γενικές πληροφορίες διασύνδεσης</u>	11
❖	<u>Πρωτόκολλο 1098</u>	12
➤	<u>Σύνδεση μέσω Middleware</u>	13
○	<u>Σύνοψη</u>	14
○	<u>Εισαγωγή στοιχείων στον ΦΗΜ</u>	15
○	<u>Κλείσιμο πακέτου</u>	16
○	<u>Ενεργοποίηση ΑΑΔΕ</u>	17
○	<u>Σύνδεση μέσω Middleware</u>	18
○	<u>Ολοκλήρωση διασύνδεσης με ΦΗΜ</u>	19
○	<u>Νέο menu τερματικού POS</u>	20
➤	<u>Σύνδεση μέσω Local (WIFI)</u>	21
○	<u>Σύνοψη</u>	22
○	<u>Ρυθμίσεις σύνδεσης WIFI</u>	23
○	<u>Καταχώριση ρυθμίσεων IPs</u>	24
○	<u>Τεστ επικοινωνίας</u>	26
○	<u>Ρυθμίσεις ECR</u>	27
○	<u>Ενεργοποίηση ΑΑΔΕ</u>	28
○	<u>Ολοκλήρωση διασύνδεσης με ΦΗΜ</u>	29
○	<u>Νέο menu τερματικού POS</u>	30
❖	<u>Πρωτόκολλο 1155</u>	31
➤	<u>Σύνδεση μέσω WebECR</u>	32
○	<u>Σύνοψη</u>	33
○	<u>Κλείσιμο πακέτου</u>	34
○	<u>Εισαγωγή στοιχείων στο ERP</u>	35
○	<u>Ενεργοποίηση ΑΑΔΕ</u>	36

Περιεχόμενα

○	<u>Σύνδεση στο Middleware</u>	<u>38</u>
○	<u>Ολοκλήρωση διασύνδεσης</u>	<u>39</u>
○	<u>Νέο menu τερματικού POS</u>	<u>40</u>
➤	<u>Σύνδεση μέσω TCP-Socket</u>	<u>41</u>
○	<u>Σύνοψη</u>	<u>42</u>
○	<u>Ρυθμίσεις σύνδεσης WIFI</u>	<u>43</u>
○	<u>Καταχώριση ρυθμίσεων IPs</u>	<u>44</u>
○	<u>Τεστ επικοινωνίας</u>	<u>46</u>
○	<u>Ρυθμίσεις ECR</u>	<u>47</u>
○	<u>Ενεργοποίηση ΑΑΔΕ</u>	<u>48</u>
○	<u>Ολοκλήρωση διασύνδεσης με ERP</u>	<u>49</u>
○	<u>Νέο menu τερματικού POS</u>	<u>50</u>
◇	<u>Πρόσθετες λειτουργίες διασύνδεσης</u>	<u>51</u>
◇	<u>Επαναφορά Master-Key</u>	<u>52</u>
◇	<u>Αλλαγή πρωτοκόλλου</u>	<u>53</u>
◇	<u>Οδηγίες Χρήσης Διασυνδεδεμένου Τερματικού Sunmi P2SE</u>	<u>54</u>
◇	<u>Τι πρέπει να γνωρίζετε</u>	<u>55</u>
◇	<u>Τρόποι Συναλλαγών</u>	<u>56</u>
◇	<u>Αναγνώστες και Οθόνη Τερματικού</u>	<u>57</u>
◇	<u>Παραμετροποίηση Τερματικού</u>	<u>58</u>
◇	<u>Υποστήριξη Δόσεων</u>	<u>59</u>
◇	<u>Εκκίνηση Συναλλαγών/Κλείσιμο πακέτου</u>	<u>61</u>
◇	<u>Συχνές Συναλλαγές</u>	<u>62</u>
◇	<u>Ειδικές Συναλλαγές</u>	<u>64</u>
◇	<u>Προφορτωμένες Συναλλαγές & Πληρωμές</u>	<u>66</u>
◇	<u>Διαδικασία Μαζικής 'Αποφόρτωσης' συναλλαγών</u>	<u>68</u>
◇	<u>Ενέργειες για τη δήλωση βλάβης POS τερματικού στην ΑΑΔΕ</u>	<u>69</u>
◇	<u>Αποστολή IP</u>	<u>72</u>
◇	<u>Επικοινωνία</u>	<u>73</u>



Το ασύρματο Android P2SE της eray που έχετε στην κατοχή σας λειτουργεί με σύνδεση είτε σε δίκτυο wifi είτε σε δίκτυο δεδομένων κινητής τηλεφωνίας. Προς διευκόλυνσή σας, έχει προ-εγκατεστημένη κάρτα SIM στο εσωτερικό του. Για να λειτουργήσει θα πρέπει να είστε σε περιοχή με επαρκές σήμα *

* Η ένταση του σήματος εξαρτάται από πολλούς παράγοντες όπως η απόσταση του σταθμού βάσης από τη συσκευή. Τα εμπόδια μεταξύ του σταθμού βάσης και της συσκευής και οι πολλαπλές ανακλάσεις λόγω εμποδίων κατά την κατεύθυνση διάδοσης μπορεί να μειώσουν σημαντικά την έντασή του. Επίσης, έχει σημασία αν η συσκευή χρησιμοποιείται σε υπαίθριο ή κλειστό χώρο. Η ένταση σήματος στο εσωτερικό ενός κτιρίου μπορεί να μειωθεί έως και 95% σε σχέση με την ένταση του σήματος στον δρόμο.

Περιεχόμενα συσκευασίας



1. P2SE τερματικό
2. Ρολό χαρτιού
3. Φορτιστής
4. Καλώδιο USB to USB Type-C

Σύνδεση και φόρτιση συσκευής

Το τερματικό eray POS συνοδεύεται από καλώδιο τροφοδοσίας το οποίο χρησιμοποιείται για τη φόρτιση της μπαταρίας, αλλά και ως εναλλακτική παροχή ρεύματος σε περίπτωση βλάβης της μπαταρίας.

Συνδέστε το καλώδιο με την απόληξη USB που υπάρχει στη συσκευασία με τον φορτιστή.

Συνδέστε το καλώδιο με την απόληξη USB Type-C στην αντίστοιχη θύρα που βρίσκεται στην αριστερή πλαϊνή πλευρά του POS.

Πιέστε και κρατήστε πατημένο για λίγα δευτερόλεπτα το πλήκτρο ενεργοποίησης/απενεργοποίησης της συσκευής που βρίσκεται στην αριστερή πλαϊνή πλευρά του POS.



Το τερματικό eray POS θα εκκινήσει και θα εμφανιστεί το λογότυπο στην οθόνη του:



Το τερματικό διατίθεται με ένα ρολό χαρτιού. Όταν το ρολό πλησιάζει στο τέλος του, μια κόκκινη γραμμή εμφανίζεται πάνω στο χαρτί. Αυτό δείχνει πως το ρολό χαρτιού χρειάζεται αντικατάσταση.

Προσοχή: Να χρησιμοποιείτε μόνο χαρτί εγκεκριμένο από τον κατασκευαστή (με διάμετρο 40mm). Η χρήση ακατάλληλου χαρτιού μπορεί να προκαλέσει φθορά στον εκτυπωτή του τερματικού.

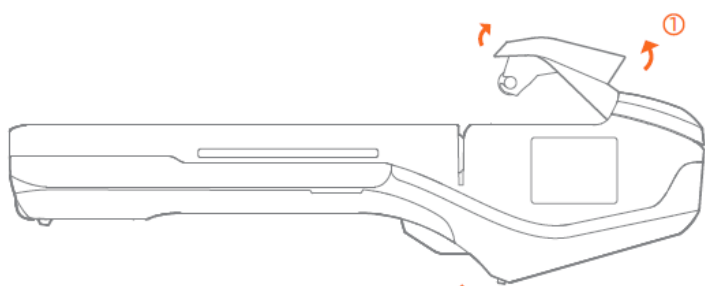

Βήμα 1

Τραβήξτε ελαφρά προς τα πάνω την ασφάλεια για να ανοίξει το πορτάκι του θερμικού εκτυπωτή

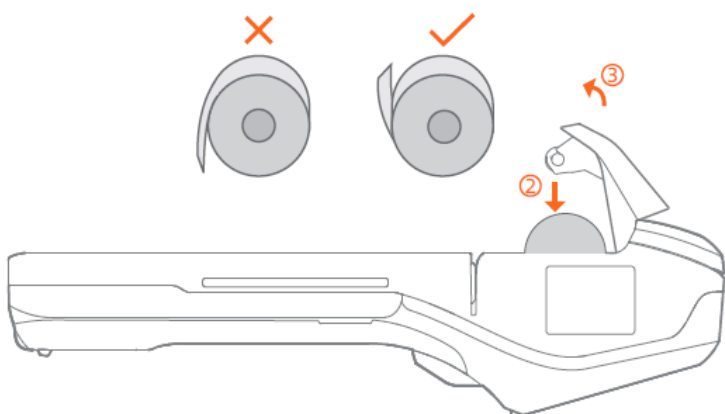

Βήμα 2

Τοποθετήστε το νέο θερμικό ρολό, αφού προηγουμένως το έχετε ξετυλίξει ελαφρώς

Βήμα 3

Κλείστε το πορτάκι του θερμικού εκτυπωτή πιέζοντας ελαφρά μέχρι να ασφαλίσει, επιτρέποντας μια μικρή ποσότητα χαρτιού να εξέλχει από τη θύρα του εκτυπωτή



Βήμα 1

Ανοίξτε το καπάκι ανασηκώνοντάς το από τις πλαϊνές εσοχές



Βήμα 2

Ανασηκώστε την διαφανή ταινία ώστε να μετακινηθεί η μπαταρία και αφαιρέστε προσεκτικά το βύσμα με τα έγχρωμα καλώδια

Επανατοποθέτηση μπαταρίας

Ακολουθήστε αντίστροφα την παραπάνω διαδικασία

Προσοχή: Φορτίστε την μπαταρία για 6 ώρες πριν τη θέσετε σε λειτουργία



Βήμα 1

Ανοίξτε το καπάκι
ανασηκώνοντάς το από τις
πλαϊνές εσοχές



Βήμα 2

Ανασηκώστε την διαφανή
ταινία ώστε να μετακινηθεί η
μπαταρία



Βήμα 3

Αφαιρέστε και
επανατοποθετήστε την κάρτα
SIM όπως φαίνονται στις οδηγίες
που αναγράφονται στο
τερματικό



Το τερματικό Sunmi P2SE, μπορεί να υποστηρίξει και τα δύο πρωτόκολλα της ΑΑΔΕ (1098/1155) όπως και την εναλλαγή μεταξύ των πρωτοκόλλων, σύμφωνα με τις ανάγκες της επιχείρησης.

Μέσω του πρωτόκολλου **1098 (ΦΗΜ)** υποστηρίζεται διασύνδεση μέσω:

- ❖ Middleware
- ❖ Local (WIFI)

Μέσω του πρωτόκολλου **1155 (ERP)** υποστηρίζεται διασύνδεση μέσω:

- ❖ WebECR
- ❖ TCP-Socket

Και στα δύο πρωτόκολλα, το POS μπορεί να υποστηρίξει:

- ❖ Συναλλαγές στις οποίες η έκδοση του παραστατικού από τον ΦΗΜ/ERP (ανάλογα με το υποστηριζόμενο πρωτόκολλο) πραγματοποιείται **ταυτόχρονα** με την εκτέλεση της συναλλαγής στο POS (λ.χ. φυσική παρουσία ενός καρτούχου στο κατάστημα)
- ❖ Συναλλαγές στις οποίες η έκδοση του παραστατικού από τον ΦΗΜ/ERP **προηγείται χρονικά** της εκτέλεσης της συναλλαγής στο POS.
 - Προκειμένου να επιτευχθεί αυτό, απαιτείται η **προφόρτωση** των επικείμενων συναλλαγών από τον ΦΗΜ/ERP στο POS, προκειμένου το POS να είναι σε θέση να εκτελέσει τη συναλλαγή σε μεταγενέστερο χρόνο. Η ενημέρωση του ΦΗΜ/ERP για τέτοιου είδους περιπτώσεις, γίνεται εκ των υστέρων μέσω της επικοινωνίας του ΦΗΜ/ERP με το POS

Επικοινωνήστε με τον προμηθευτή του ΦΗΜ ή του ERP συστήματός σας, που είναι υπεύθυνος για την τεχνική ρύθμιση, προκειμένου να ολοκληρωθεί η διασύνδεση του eray τερματικού σας με τον ΦΗΜ ή το ERP αντίστοιχα.



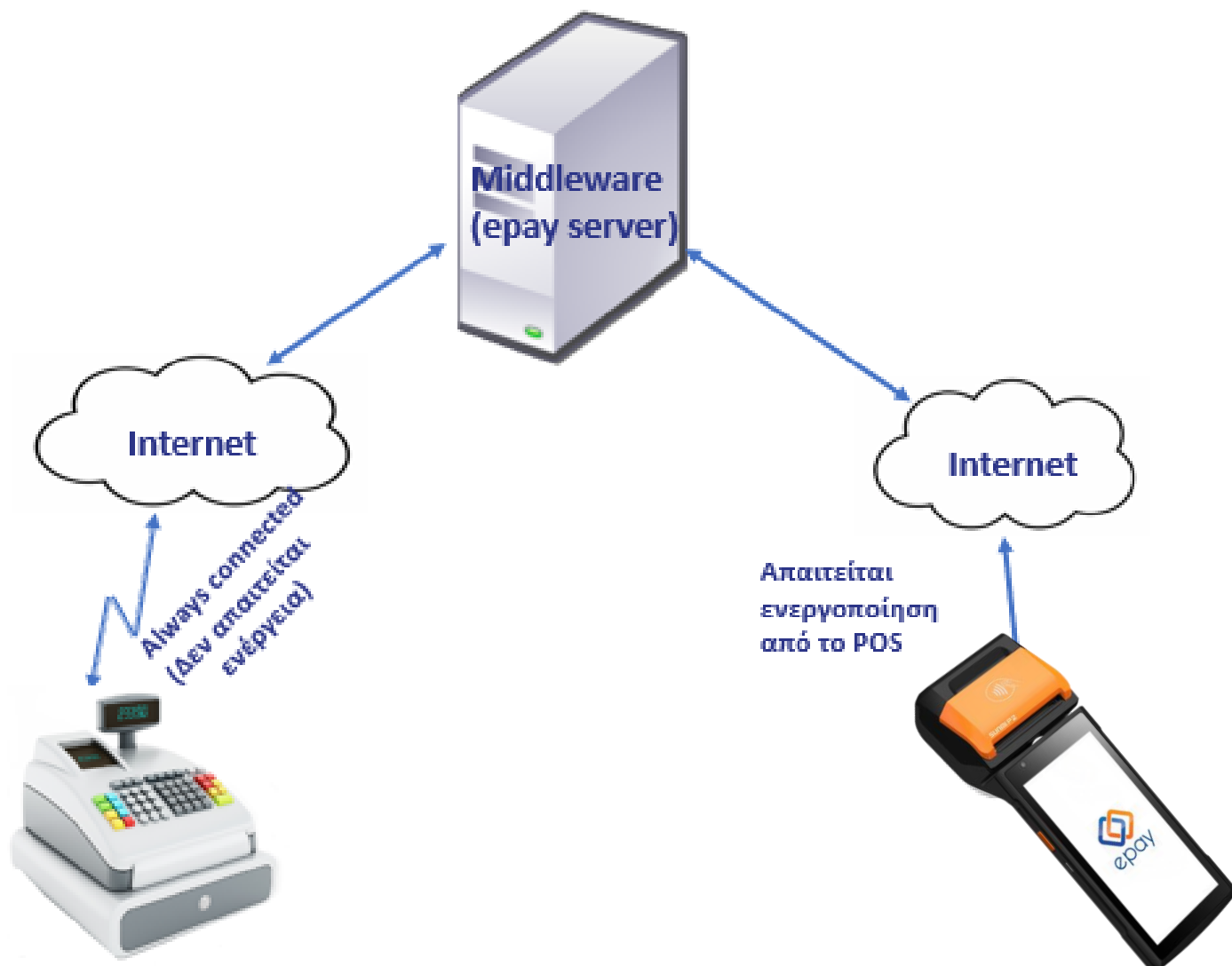



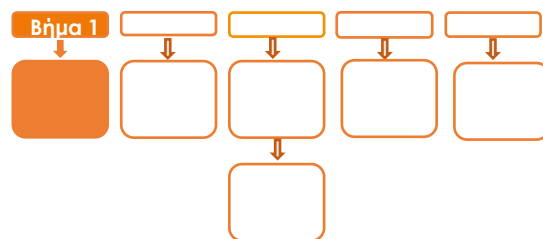

Βήμα 1

Πριν την εκκίνηση της διαδικασίας στον ΦΗΜ, ο εγκαταστάτης του ΦΗΜ θα πρέπει μέσα από το μενού του ΦΗΜ να εισάγει τις ακόλουθες πληροφορίες:

- ❖ Τη διεύθυνση IP του Middleware (51.138.96.24)
- ❖ Την IP port του middleware (11000)
- ❖ Το acquirer ID (103)
- ❖ Το TID του τερματικού (λαμβάνεται από την εκτύπωση παραμέτρων του τερματικού)
 - Πιέστε το βελάκι (>) άνω αριστερά της οθόνης για να μεταβείτε στις 'Βασικές Επιλογές' του τερματικού
 - Επιλέξτε «Εκτ. Παραμέτρων» και πατήστε το εικονίδιο για να ολοκληρωθεί η διαδικασία εκτύπωσης

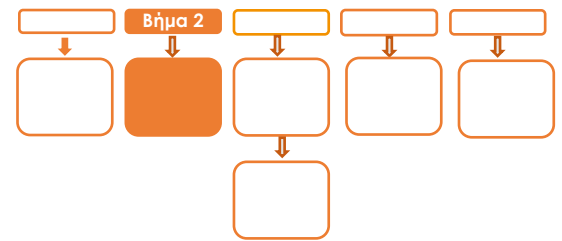

Βήμα 2

Επιβεβαιώστε ότι βρίσκεστε μέσα στο eray app προκειμένου να ολοκληρωθούν οι παρακάτω ενέργειες. Αν δεν βρίσκεστε εντός του eray app, πατήστε το παρακάτω εικονίδιο για να εισέλθετε στο eray app



1. Κλείστε το πακέτο

ΠΡΟΣΟΧΗ!

Αν το τερματικό έχει εκκρεμείς συναλλαγές δεν θα είναι εφικτή η ολοκλήρωση της διαδικασίας ενεργοποίησης της ΑΑΔΕ και θα εμφανιστεί σχετικό μήνυμα στην οθόνη

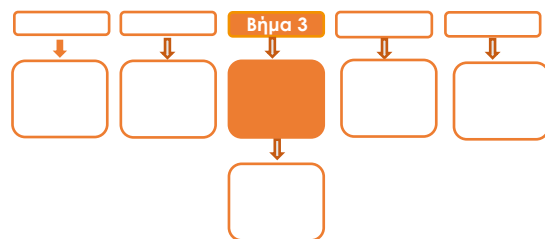

Βήμα 3

2. Επιλέξτε «**ΑΑΔΕ ΜΕΝΟΥ**» στην κύρια οθόνη του τερματικού
3. Επιλέξτε «**Ρυθμίσεις ECR**»
4. Ενεργοποιήστε την ΑΑΔΕ επιλέγοντας «**ΕΝΕΡΓ/ΣΗ**» (πράσινο)
 - a. Εκτυπώνεται σχετικό απόκομμα
 - b. Δίνεται η δυνατότητα διακοπής της διαδικασίας διασύνδεσης πατώντας το κόκκινο πλήκτρο «**ΑΠΕΝΕΡΓ/ΣΗ**» και επιστροφής στην προηγούμενη λειτουργία του τερματικού
 - c. Αναγράφεται η ένδειξη «**ΑΑΔΕ ΦΗΜ Status: Καμία Σύνδεση**» στο «**Βασικό Menu**» του τερματικού (στο κάτω μέρος της οθόνης)
 - d. Δεν μπορεί να ολοκληρωθεί καμία χρεωστική συναλλαγή από το menu του τερματικού

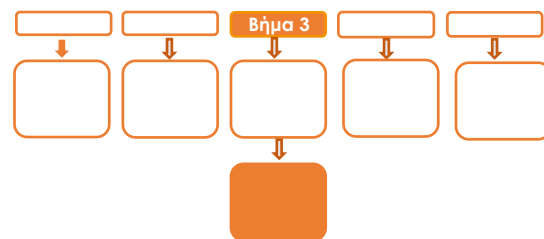

Βήμα 3

5. Πατήστε το πλήκτρο επιστροφής στο κάτω μέρος της οθόνης (βελάκι στα αριστερά) δύο φορές για να επιστρέψετε στο 'Βασικό menu' του τερματικού
 - i. Αναγράφεται η ένδειξη «ΑΑΔΕ ΦΗΜ Status: Καμία Σύνδεση» στο 'Βασικό Menu' του τερματικού (στο κάτω μέρος της οθόνης)
 - a. Εμφανίζεται το μήνυμα MIDDLEWARE CONN STATUS: OFF
 - b. Πατήστε το πλήκτρο «ΣΥΝΔΕΣΗ MIDDLEWARE» στο κάτω δεξιό μέρος της οθόνης
 - c. Εμφανίζεται το μήνυμα στην οθόνη «CONNECTED TO MIDDLEWARE”
 - d. Εμφανίζεται το μήνυμα MIDDLEWARE CONN STATUS: ON
 - e. Το τερματικό είναι σε κατάσταση αναμονής για να δεχθεί εντολή από τον ΦΗΜ
 - f. Το τερματικό παραμένει σε αυτήν την κατάσταση αναμονής για δύο (2) λεπτά
 - A. Αν σε αυτό το χρονικό διάστημα δεν δεχθεί κάποια εντολή από την ταμειακή, αυτομάτως αποσυνδέεται, εμφανίζοντας το μήνυμα στην οθόνη «DISCONNECTED FROM MIDDLEWARE” και εμφανίζεται το μήνυμα MIDDLEWARE CONN STATUS: OFF
 - B. Επανάληψη βημάτων 5.i.b-5.i.f

Το POS τίθεται σε κατάσταση αναμονής για τη λήψη των κατάλληλων εντολών (control μήνυμα) από τον ΦΗΜ προκειμένου να ανταλλαχθούν τα security keys μεταξύ ΦΗΜ & POS τα οποία είναι προαπαιτούμενα για να ολοκληρωθεί η διασύνδεση.

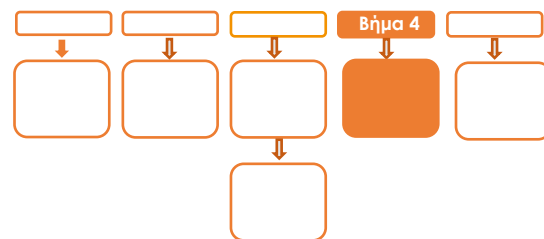

Βήμα 4

Μετά την επιτυχημένη ολοκλήρωση της διασύνδεσης, **δεν θα είναι εφικτή η εκκίνηση καμίας συναλλαγής απ' ευθείας από το POS** δηλαδή

- ❖ Πώληση
- ❖ Αγορά με δόσεις (εφόσον υποστηρίζεται από τον κλάδο δραστηριότητας της επιχείρησης και έχει ενεργοποιηθεί από την ePAY)
- ❖ Ολοκλήρωση Προέγκρισης (εφόσον υποστηρίζεται από τον κλάδο δραστηριότητας της επιχείρησης και έχει ενεργοποιηθεί από την ePAY)

καθώς το πληκτρολόγιο του POS θα είναι πλέον κλειδωμένο για αυτού του είδους τις συναλλαγές και θα εμφανίζει μήνυμα ANENERΓΟ ΠΛΗΚΤΡΟΛΟΓΙΟ

 **Πριν την εκκίνηση συναλλαγής από τον ΦΗΜ, πρέπει υποχρεωτικά το POS να έχει συνδεθεί στο MIDDLEWARE**

Ειδικά για το κλείσιμο πακέτου:

1. Πατήστε το «ΣΥΝΔΕΣΗ MIDDLEWARE»
2. Εμφανίζεται το μήνυμα στην οθόνη 'ΣΥΝΔΕΣΗ ΣΕ MIDDLEWARE'
3. Προχωρήστε σε «Ζ/Ανάκτηση POS» από τον ΦΗΜ
4. Κλείστε το πακέτο από το POS

Εφόσον υπάρχουν συναλλαγές στο πακέτο του POS που δεν έχουν συγχρονιστεί με τον ΦΗΜ (συναλλαγές σε εκκρεμότητα), εμφανίζεται η οθόνη ειδοποίησης «ΕΚΤΕΛΕΣΑΤΕ Ζ/Ανάκτηση POS ΑΠ'Ο ΤΗΝ ΤΑΜΕΙΑΚΗ?»

α) Εάν επιλεγεί το  «κόκκινο» η διαδικασία θα τερματιστεί, ώστε να ολοκληρωθεί πρώτα αυτό το βήμα

β) Εάν επιλεγεί το  «πράσινο», το πακέτο θα κλείσει κανονικά, συμπεριλαμβάνοντας όλες τις συναλλαγές

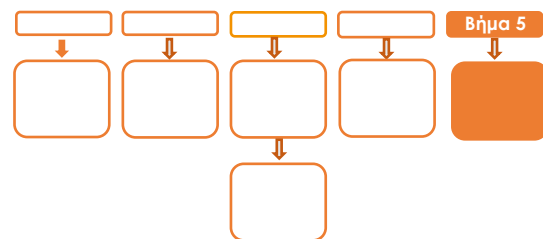

Βήμα 5

Στο POS, οι διαθέσιμες επιλογές στο **‘Βασικό menu’** του τερματικού θα είναι:

❖ ΑΑΔΕ ΜΕΝΟΥ

- ❖ Αναγράφεται η ένδειξη **«ΑΑΔΕ ΦΗΜ Status: Σε Σύνδεση»** (στο κάτω μέρος της οθόνης)
- ❖ Η επιλογή **‘ΑΠΕΝΕΡΓ/ΣΗ’** της διασύνδεσης παύει να είναι πλέον διαθέσιμη

❖ Ακύρωση συναλλαγής

- ❖ **Επιστροφή** (εφόσον έχει ενεργοποιηθεί η συγκεκριμένη λειτουργικότητα από την ePAY)

- ❖ **Μενού Προεγκρίσεων** (εφόσον υποστηρίζεται από τον κλάδο δραστηριότητας της επιχείρησης και έχει ενεργοποιηθεί από την ePAY)

- ❖ **Άλλες Συναλλαγές** (προγράμματα πιστότητας, εφόσον έχει ενεργοποιηθεί η συγκεκριμένη λειτουργικότητα από την ePAY)

❖ Κουμπί εξόδου

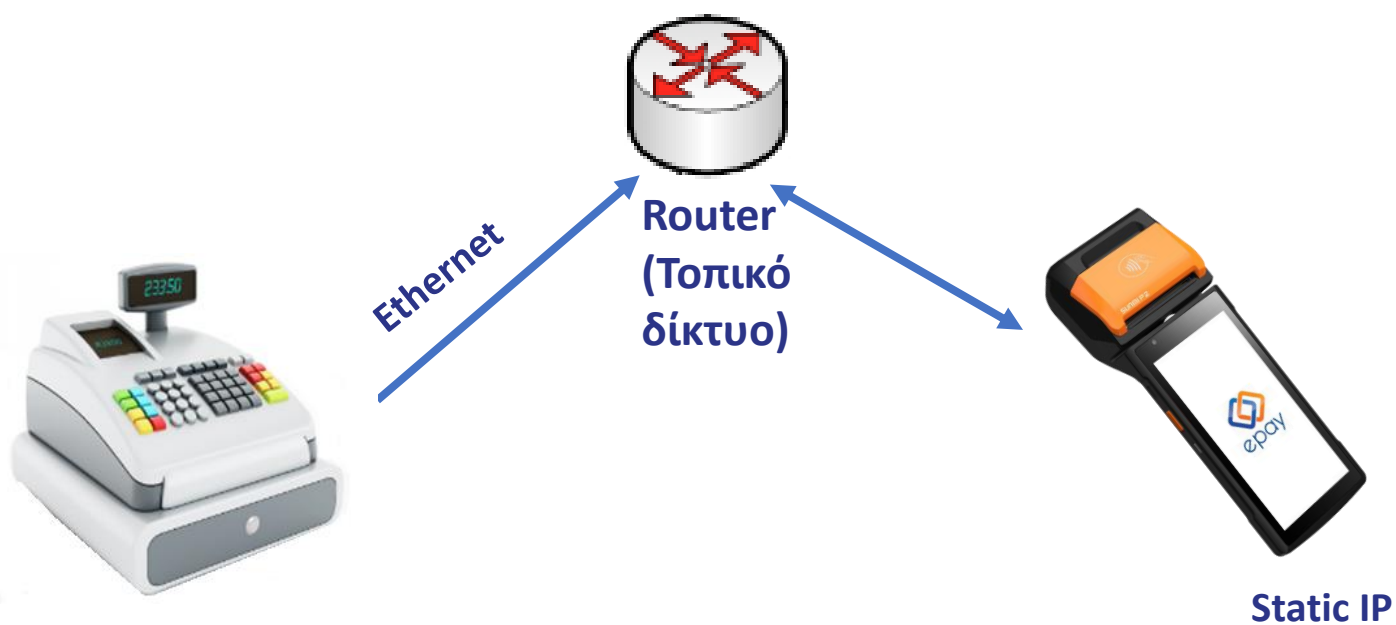



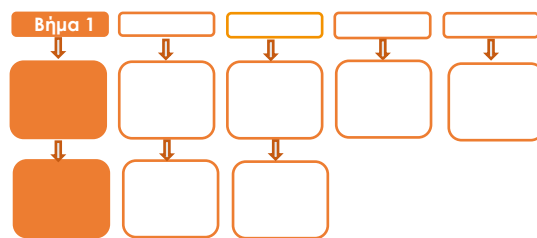

Βήμα 1

Επιβεβαιώστε ότι βρίσκεστε μέσα στο epay app προκειμένου να ολοκληρωθούν οι παρακάτω ενέργειες. Αν δεν βρίσκεστε εντός του epay app, πατήστε το παρακάτω εικονίδιο για να εισέλθετε στο epay app





1. Κλείστε το πακέτο

ΠΡΟΣΟΧΗ!

Αν το τερματικό έχει εκκρεμείς συναλλαγές δεν θα είναι εφικτή η ολοκλήρωση της διαδικασίας ενεργοποίησης της ΑΑΔΕ και θα εμφανιστεί σχετικό μήνυμα στην οθόνη

2. Συνδέστε το POS με το οικείο WIFI δίκτυο (στο ίδιο δίκτυο που είναι και ο ΦΗΜ [Ταμειακή μηχανή]) ακολουθώντας τις οδηγίες:

- a. Πατήστε το βέλος άνω αριστερά της οθόνης (>)
- b. Επιλέξτε 'Ρυθμίσεις' 
- c. Επιλέξτε 'Configuration' 
- d. Εισάγετε κωδικό εμπόρου (000000)
- e. Επιλέξτε 'Επικοινωνία'
- f. Επιλέξτε 'Ρυθμίσεις WiFi'
- g. Επιλέξτε το WiFi του δικτύου σας και εισάγετε τον κωδικό πρόσβασης

Έχετε ολοκληρώσει τη σύνδεση με το δίκτυο Wi-Fi



Πρωτόκολλο 1098- Σύνδεση μέσω Local (WIFI) Καταχώριση ρυθμίσεων IPs

Βήμα 2

3. Επιλέξτε «**ΑΑΔΕ ΜΕΝΟΥ**» στην κύρια οθόνη του τερματικού
 - A. Επιλέξτε «**Static IP**»
(έλεγχος/ενεργοποίηση λειτουργίας του τερματικού μέσω Static IP)

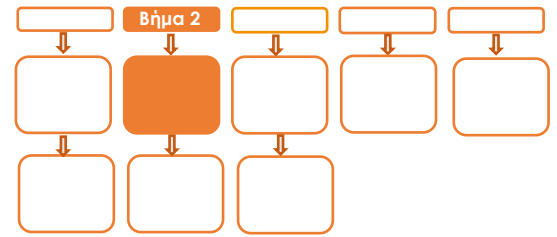

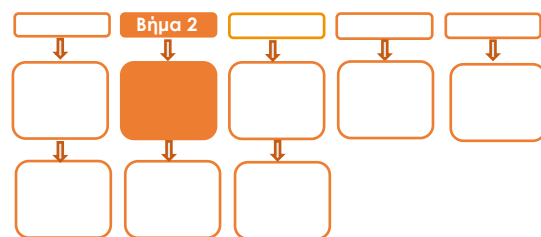

- i. Πατήστε στην επιλογή «**Update Mode**» και συγκεκριμένα στο λεκτικό **AUTO**
- ii. Στο μενού “**Please select Update Mode**” που εμφανίζεται, επιλέξτε **MANUAL**
- iii. Επιβεβαιώστε την επιλογή «**Your Selected Update Mode is: MANUAL**» πατώντας OK

(*) Η επιλογή DHCP θα είναι πλέον ενεργοποιημένη (υπάρχει ένας πράσινος κύκλος δεξιά της επιλογής).

- iv. Πατήστε στην επιλογή «**DHCP**» και συγκεκριμένα στον «πράσινο κύκλο»
- v. Εμφανίζεται το μενού “**Ρυθμίσεις Δικτύου**”
- vi. Επιβεβαιώστε ότι εμφανίζονται οι παρακάτω επιλογές/τιμές:
 - a. Update Mode=MANUAL
 - b. DHCP=Ανενεργό (ο κύκλος είναι λευκός)
 - c. Local IP=0.0.0.0
 - d. Subnet Mask=0.0.0.0
 - e. Gateway=0.0.0.0
 - f. Primary DNS=8.8.8.8
 - g. Secondary DNS=0.0.0.0
- vii. Καταχωρίστε τις επιθυμητές τιμές στις επιλογές (Local IP, Subnet Mask, Gateway, Primary DNS, Secondary DNS) που έχουν δοθεί από τον τεχνικό ή τον πάροχό σας. Για να γίνει αυτό:
 - a. πατήστε στην αντίστοιχη υπο-επιλογή
 - b. χρησιμοποιήστε το backspace (X) για να διαγραφεί η υφιστάμενη τιμή
 - c. Καταχωρίστε τις επιθυμητές τιμές χρησιμοποιώντας και τις ενδιάμεσες τελείες
- viii. Πατήστε το πλήκτρο επιστροφής στο κάτω μέρος της οθόνης (βελάκι στα αριστερά) δύο φορές για να επιστρέψετε στο ‘Βασικό menu’ του τερματικού
- ix. Πιέστε το βελάκι (>) άνω αριστερά της οθόνης για να μεταβείτε στις ‘**Βασικές Επιλογές**’ του τερματικού



Η καταχώριση των IP ρυθμίσεων γίνεται αποκλειστικά και μόνο από το eray app.

ΑΠΑΓΟΡΕΥΕΤΑΙ οποιαδήποτε καταχώριση μέσω των Android settings, καθώς υπάρχει σοβαρός κίνδυνος απώλειας της ταυτότητας του POS.

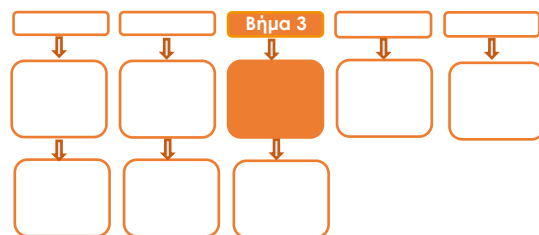

Βήμα 3

4. Επιλέξτε «**ΑΑΔΕ ΜΕΝΟΥ**» στην κύρια οθόνη του τερματικού

B. Επιλέξτε «**Ρυθμίσεις ECR**»

- i. Εμφανίζεται το “**ECR Settings Menu**”
- ii. Επιβεβαιώστε ότι εμφανίζονται οι παρακάτω επιλογές/τιμές:
 - a. ΑΑΔΕ STATUS: **OFF**
 - b. Update Mode=**AUTO**

Οι τιμές στις υπόλοιπες επιλογές είναι αυτές που υπάρχουν καταχωρισμένες στα συστήματα της eray.

iii. Ελέγξτε τις παρακάτω επιλογές ώστε τελικά να εμφανίζεται η εικόνα που ακολουθεί (*):

- c. USB= **Ανενεργό** (ο κύκλος είναι λευκός)
- d. USB Baud Rate=115200
- e. RS232= **Ανενεργό** (ο κύκλος είναι λευκός)
- f. Serial Baud Rate=115200
- g. TCP=**Ενεργό** (ο κύκλος είναι πράσινος)
- h. TCP Port=5000
- i. Cloud=**ΑΑΔΕ**
- j. POS Print Reports= **Ενεργό**

(*) Αν απαιτηθεί αλλαγή σε οποιαδήποτε από τις παραπάνω επιλογές, μεταβείτε σε Update Mode=**MANUAL** και προχωρήστε στις αλλαγές με τον τρόπο που έχει περιγραφεί ανωτέρω

Πρωτόκολλο 1098- Σύνδεση μέσω Local (WIFI) Ενεργοποίηση ΑΑΔΕ

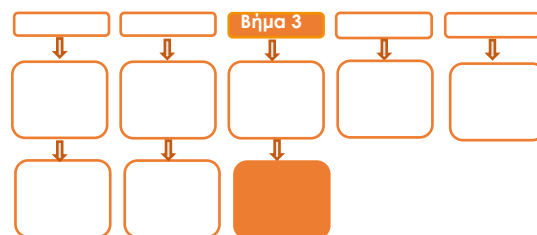

- iv. Ενεργοποιήστε την ΑΑΔΕ επιλέγοντας 'ΕΝΕΡΓ/ΣΗ' (πράσινο)
 - a. Εκτυπώνεται σχετικό απόκομμα
 - b. Δίνεται η δυνατότητα διακοπής της διαδικασίας διασύνδεσης πατώντας το κόκκινο πλήκτρο 'ΑΠΕΝΕΡΓ/ΣΗ' και επιστροφής στην προηγούμενη λειτουργία του τερματικού
 - c. Αναγράφεται η ένδειξη «ΑΑΔΕ ΦΗΜ Status: Καμία Σύνδεση» στο 'Βασικό Menu' του τερματικού (στο κάτω μέρος της οθόνης)
 - d. Δεν μπορεί να ολοκληρωθεί καμία χρεωστική συναλλαγή από το menu του τερματικού
- v. Πατήστε το πλήκτρο επιστροφής στο κάτω μέρος της οθόνης (βελάκι στα αριστερά) δύο φορές για να επιστρέψετε στο 'Βασικό Menu' του τερματικού, στο οποίο θα εμφανίζεται πλέον το εικονίδιο της ΑΑΔΕ
- vi. Πιέστε το βελάκι (>) άνω αριστερά της οθόνης για να μεταβείτε στις 'Βασικές Επιλογές' του τερματικού



Το POS τίθεται σε κατάσταση αναμονής για τη λήψη των κατάλληλων εντολών (control μήνυμα) από τον ΦΗΜ προκειμένου να ανταλλαχθούν τα security keys μεταξύ ΦΗΜ & POS τα οποία είναι προαπαιτούμενα για να ολοκληρωθεί η διασύνδεση.

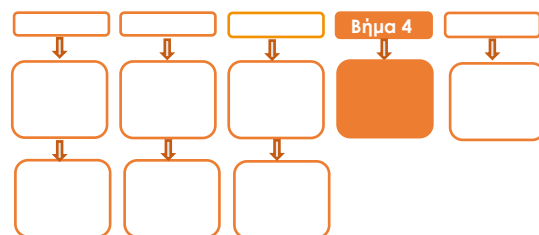

Βήμα 4

Μετά την επιτυχημένη ολοκλήρωση της διασύνδεσης, **δεν θα είναι εφικτή η εκκίνηση καμίας συναλλαγής απ' ευθείας από το POS**, δηλαδή:

- ❖ Πώληση
- ❖ Αγορά με δόσεις (εφόσον υποστηρίζεται από τον κλάδο δραστηριότητας της επιχείρησης και έχει ενεργοποιηθεί από την eray)
- ❖ Ολοκλήρωση Προέγκρισης (εφόσον υποστηρίζεται από τον κλάδο δραστηριότητας της επιχείρησης και έχει ενεργοποιηθεί από την eray)

καθώς το πληκτρολόγιο του POS θα είναι πλέον κλειδωμένο για αυτού του είδους τις συναλλαγές και θα εμφανίζει μήνυμα ANENERΓΟ ΠΛΗΚΤΡΟΛΟΓΙΟ.

Ειδικά για το κλείσιμο πακέτου:

1. Προχωρήστε σε «Ζ/Ανάκτηση POS» από τον ΦΗΜ
2. Κλείστε το πακέτο από το POS

Εφόσον υπάρχουν συναλλαγές στο πακέτο του POS που δεν έχουν συγχρονιστεί με την ταμειακή (συναλλαγές σε εκκρεμότητα), εμφανίζεται η οθόνη ειδοποίησης «ΕΚΤΕΛΕΣΑΤΕ Ζ/Ανάκτηση POS ΑΠΟ ΤΗΝ ΤΑΜΕΙΑΚΗ?»

α) Εάν επιλεγεί το  «κόκκινο» η διαδικασία θα τερματιστεί, ώστε να ολοκληρωθεί πρώτα αυτό το βήμα

β) Εάν επιλεγεί το  «πράσινο», το πακέτο θα κλείσει κανονικά, συμπεριλαμβάνοντας όλες τις συναλλαγές

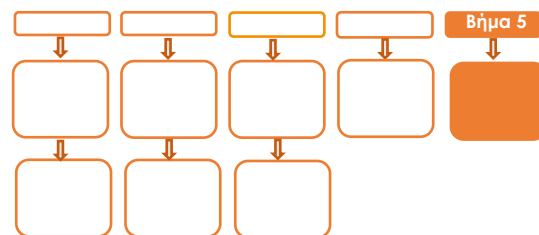

Βήμα 5

Στο POS, οι διαθέσιμες επιλογές στο **‘Βασικό menu’** του τερματικού θα είναι:

❖ ΑΑΔΕ ΜΕΝΟΥ

- ❖ Αναγράφεται η ένδειξη **«ΑΑΔΕ ΦΗΜ Status: Σε Σύνδεση»** (στο κάτω μέρος της οθόνης)
- ❖ Η επιλογή **‘ΑΠΕΝΕΡΓ/ΣΗ’** της διασύνδεσης παύει να είναι πλέον διαθέσιμη

❖ Ακύρωση συναλλαγής

- ❖ **Επιστροφή** (εφόσον έχει ενεργοποιηθεί η συγκεκριμένη λειτουργικότητα από την ePAY)

- ❖ **Μενού Προεγκρίσεων** (εφόσον υποστηρίζεται από τον κλάδο δραστηριότητας της επιχείρησης και έχει ενεργοποιηθεί από την ePAY)

- ❖ **Άλλες Συναλλαγές** (προγράμματα πιστότητας, εφόσον έχει ενεργοποιηθεί η συγκεκριμένη λειτουργικότητα από την ePAY)

❖ Κουμπί εξόδου

Πρωτόκολλο 1155_ERP/POS

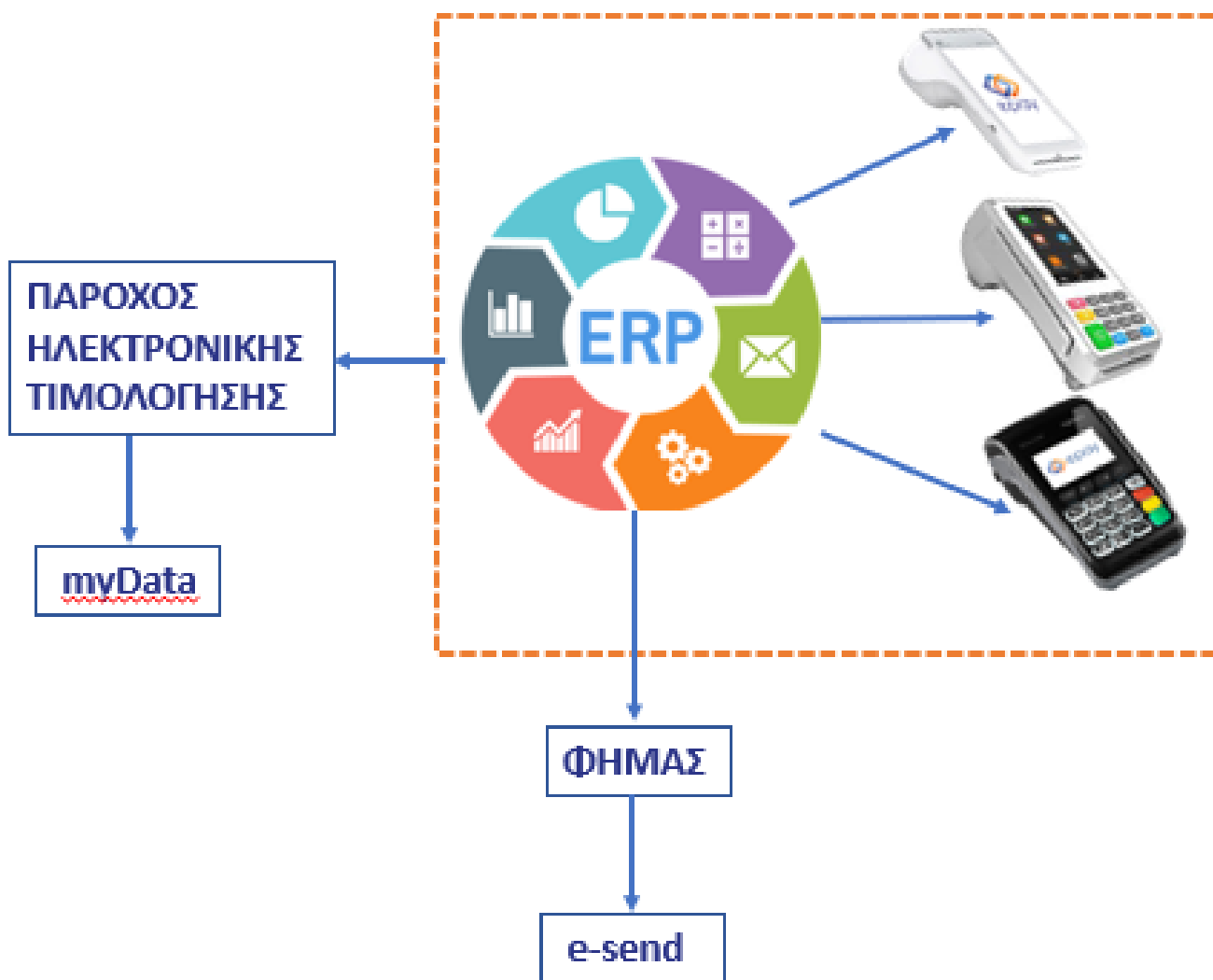

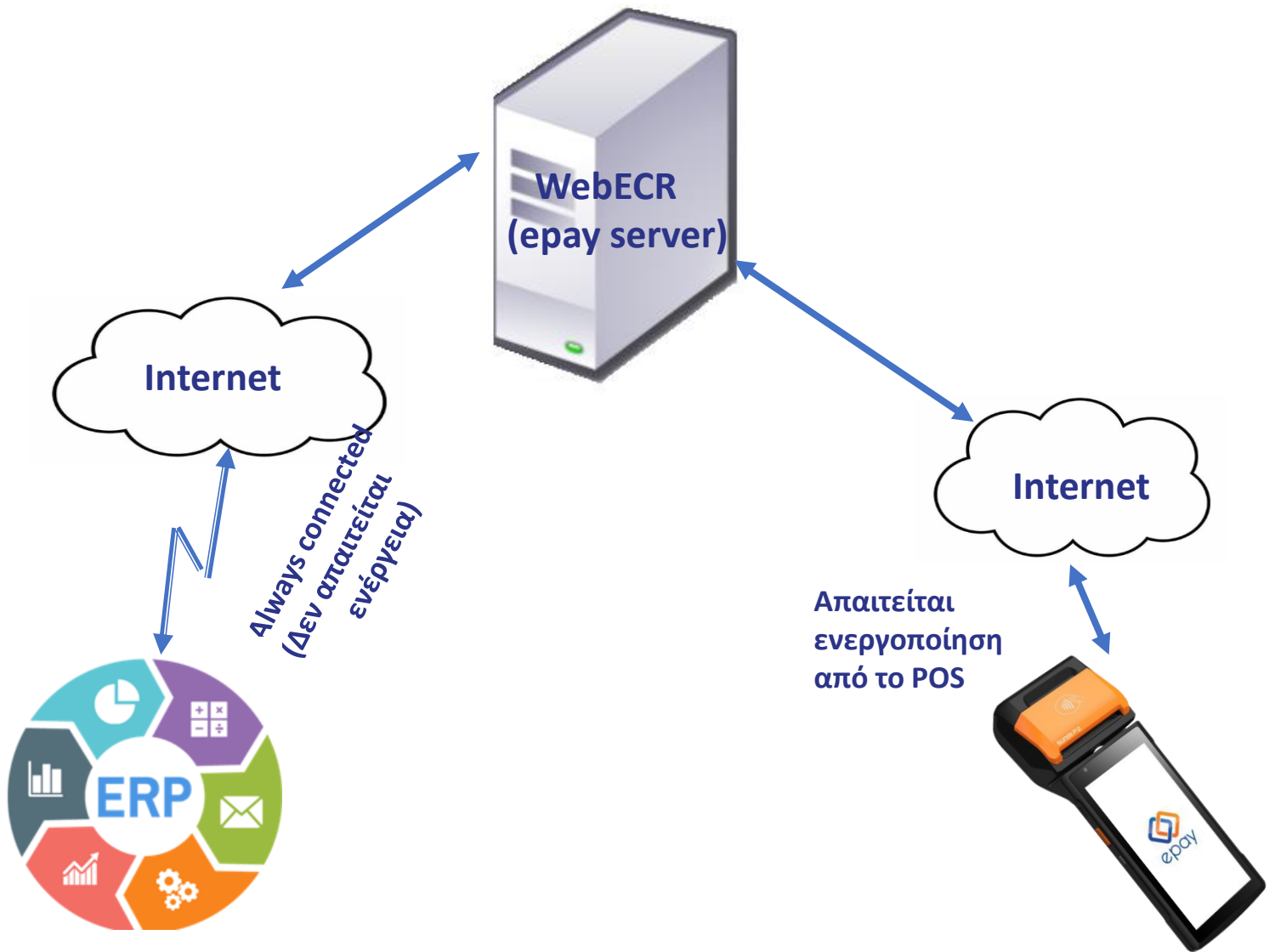

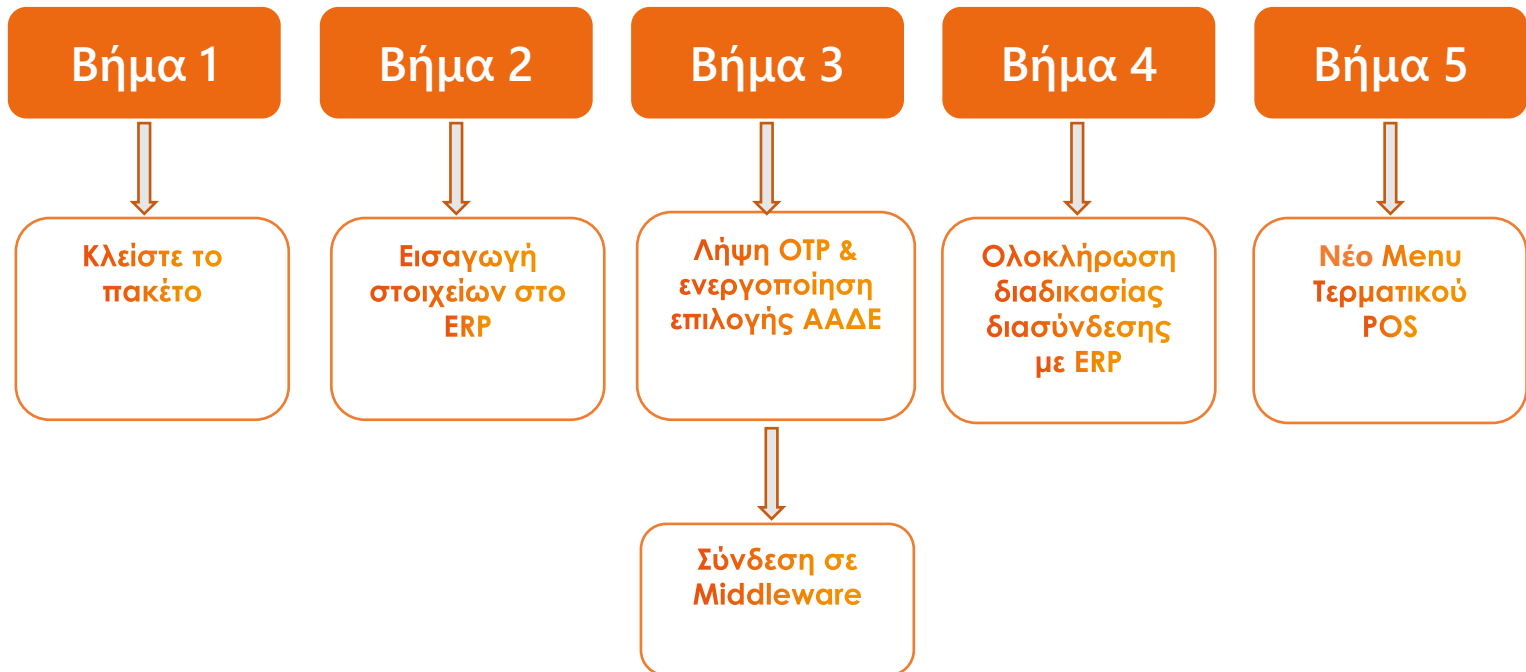

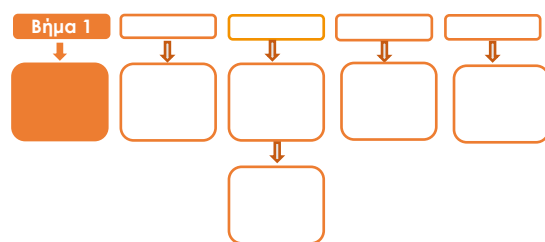

Βήμα 1

Επιβεβαιώστε ότι βρίσκεστε μέσα στο eray app προκειμένου να ολοκληρωθούν οι παρακάτω ενέργειες. Αν δεν βρίσκεστε εντός του eray app, πατήστε το παρακάτω εικονίδιο για να εισέλθετε στο eray app



1. Κλείστε το πακέτο

ΠΡΟΣΟΧΗ!

Αν το τερματικό έχει εκκρεμείς συναλλαγές δεν θα είναι εφικτή η ολοκλήρωση της διαδικασίας ενεργοποίησης της ΑΑΔΕ και θα εμφανιστεί σχετικό μήνυμα στην οθόνη

Πρωτόκολλο 1155- Σύνδεση μέσω WebECR Εισαγωγή στοιχείων στο ERP

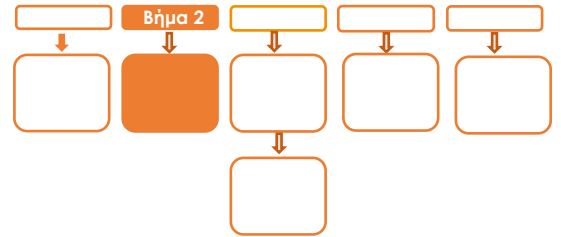

Βήμα 2

Πριν την εκκίνηση της διαδικασίας στο ERP, ο πιστοποιημένος τεχνικός διασύνδεσης

θα πρέπει μέσα από τις ρυθμίσεις του ERP να κάνει την κατάλληλη παραμετροποίηση ώστε οι κλήσεις στο webECR να αποστέλλονται στο:

<https://webecr.epayworldwide.com:11007/>

Βήμα 3

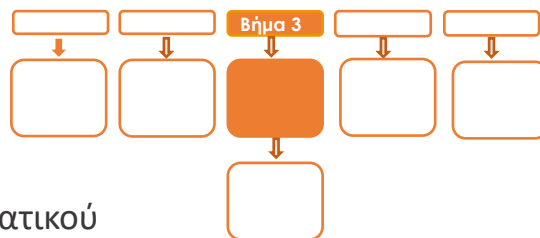

2. Επιλέξτε «**ΑΑΔΕ ΜΕΝΟΥ**» στην κύρια οθόνη του τερματικού
3. Επιλέξτε «**Λήψη κωδικού WebECR**»
 - a. Εμφανίζεται στην οθόνη το μήνυμα «ΑΑΔΕ One Time Password:» ακολουθούμενο από έναν τυχαίο 6ψήφιο ή 8ψήφιο κωδικό (One Time password)
 - b. Εκτυπώνεται σχετικό απόκομμα με το ίδιο μήνυμα (*)
4. Επιλέξτε «**Ρυθμίσεις ECR**»
 - i. Εμφανίζεται το **“ECR Settings Menu”**
 - ii. Επιβεβαιώστε ότι εμφανίζεται η παρακάτω επιλογή, αν πρόκειται για 1^η προσπάθεια διασύνδεσης:

ΑΑΔΕ STATUS: **OFF** (δηλαδή η επιλογή **ΕΝΕΡΓ/ΣΗ** εμφανίζεται πράσινη)

Αν δεν αφορά 1^η προσπάθεια διασύνδεσης συνεχίστε με το επόμενο βήμα [iii]):

- iii. Ελέγξτε αν το Update Mode=MANUAL. Αν όχι (δηλαδή είναι σε AUTO) αλλάξτε το σε MANUAL
- iv. Ελέγξτε τις παρακάτω επιλογές ώστε τελικά να εμφανίζεται η εικόνα που ακολουθεί:
 - a. USB= **Ανενεργό** (ο κύκλος είναι λευκός)
 - b. RS232= **Ανενεργό** (ο κύκλος είναι λευκός)
 - c. TCP= **Ανενεργό** (ο κύκλος είναι λευκός)
 - d. POS Print Reports= **Ενεργό**
 - e. CLOUD=**ΑΑΔΕ** (Αν η τιμή είναι διαφορετική επικοινωνήστε υποχρεωτικά με την epay)

Αν κάποια από τις ως άνω παραμέτρους δεν έχει την επιθυμητή τιμή, πατήστε στην αντίστοιχη επιλογή και προχωρήστε στην αλλαγή παραμέτρου (πρέπει να είστε σε Update Mode=MANUAL)

(*) Ο κωδικός αυτός πρέπει να καταχωριστεί στο ERP από τον τεχνικό του ERP.

Στη συνέχεια, να ακολουθηθούν τα επόμενα βήματα που περιγράφονται στον οδηγό.

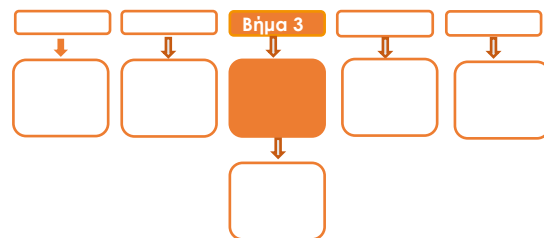

Βήμα 3

5. Ενεργοποιήστε την ΑΑΔΕ επιλέγοντας **‘ΕΝΕΡΓ/ΣΗ’** (πράσινο)
 - a. Εκτυπώνεται σχετικό απόκομμα
 - b. Δίνεται η δυνατότητα διακοπής της διαδικασίας διασύνδεσης πατώντας το κόκκινο πλήκτρο **‘ΑΠΕΝΕΡΓ/ΣΗ’** και επιστροφής στην προηγούμενη λειτουργία του τερματικού
 - c. Αναγράφεται η ένδειξη «ΑΑΔΕ ΦΗΜ Status: Καμία Σύνδεση» στο **‘Βασικό Menu’** του τερματικού (στο κάτω μέρος της οθόνης)
 - d. Δεν μπορεί να ολοκληρωθεί καμία χρεωστική συναλλαγή από το menu του τερματικού

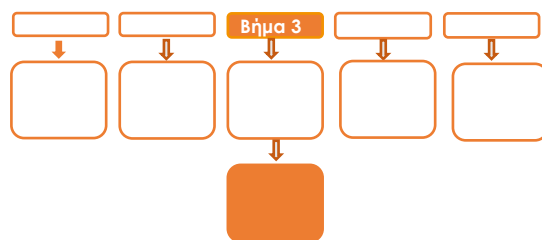

Βήμα 3

6. Πατήστε το πλήκτρο επιστροφής στο κάτω μέρος της οθόνης (βελάκι στα αριστερά) δύο φορές για να επιστρέψετε στο 'Βασικό menu' του τερματικού
 - i. Αναγράφεται η ένδειξη «ΑΑΔΕ ΦΗΜ Status: Καμία Σύνδεση» στο 'Βασικό Menu' του τερματικού (στο κάτω μέρος της οθόνης)
 - a. Εμφανίζεται το μήνυμα MIDDLEWARE CONN STATUS: OFF
 - b. Πατήστε το πλήκτρο «ΣΥΝΔΕΣΗ MIDDLEWARE» στο κάτω δεξιά μέρος της οθόνης
 - c. Εμφανίζεται το μήνυμα στην οθόνη «CONNECTED TO MIDDLEWARE”
 - d. Εμφανίζεται το μήνυμα MIDDLEWARE CONN STATUS: ON
 - e. Το τερματικό είναι σε κατάσταση αναμονής για να δεχθεί εντολή από το ERP
 - f. Το τερματικό παραμένει σε αυτήν την κατάσταση αναμονής για δύο (2) λεπτά
 - A. Αν σε αυτό το χρονικό διάστημα δεν δεχθεί κάποια εντολή από την ταμειακή, αυτομάτως αποσυνδέεται, εμφανίζοντας το μήνυμα στην οθόνη «DISCONNECTED FROM MIDDLEWARE” και εμφανίζεται το μήνυμα MIDDLEWARE CONN STATUS: OFF
 - B. Επανάληψη βημάτων 6.i.b-6.i.f

Το POS τίθεται σε κατάσταση αναμονής για τη λήψη των κατάλληλων εντολών από το ERP προκειμένου για να ολοκληρωθεί η διασύνδεση

*** Σε περίπτωση διασύνδεσης με **ΦΗΜΑΣ** μέσω **ECRToken**, προηγείται η αρχικοποίηση με την αποστολή των προβλεπόμενων μηνυμάτων από το ERP.

Για τον σκοπό αυτό πρέπει να ακολουθηθούν τα κατάλληλα βήματα από το ERP για την αρχικοποίηση διασύνδεσης POS με ΦΗΜΑΣ (αποστολή Master Key) ***

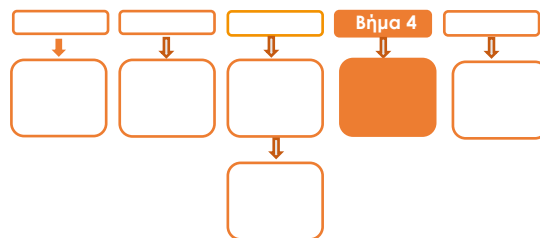

Βήμα 4

Μετά την επιτυχημένη ολοκλήρωση της διασύνδεσης, **δεν θα είναι εφικτή η εκκίνηση καμίας συναλλαγής απ' ευθείας από το POS**, δηλαδή:

- ❖ Πώληση
- ❖ Αγορά με δόσεις (εφόσον υποστηρίζεται από τον κλάδο δραστηριότητας της επιχείρησης και έχει ενεργοποιηθεί από την eray)
- ❖ Προέγκριση και Ολοκλήρωση Προέγκρισης (εφόσον υποστηρίζεται από τον κλάδο δραστηριότητας της επιχείρησης και έχει ενεργοποιηθεί από την eray)
- ❖ Ακύρωση συναλλαγής
- ❖ Επιστροφή συναλλαγής (εφόσον υποστηρίζεται από τον κλάδο δραστηριότητας της επιχείρησης και έχει ενεργοποιηθεί από την eray)

καθώς το πληκτρολόγιο του POS θα είναι πλέον κλειδωμένο για αυτού του είδους τις συναλλαγές και θα εμφανίζει μήνυμα ANENERΓΟ ΠΛΗΚΤΡΟΛΟΓΙΟ.

 **Πριν την εκκίνηση συναλλαγής από το ERP, πρέπει υποχρεωτικά το POS να έχει συνδεθεί στο MIDDLEWARE**

Κλείσιμο πακέτου:

1. Πατήστε το «ΣΥΝΔΕΣΗ MIDDLEWARE»
2. Εμφανίζεται το μήνυμα στην οθόνη 'ΣΥΝΔΕΣΗ ΣΕ MIDDLEWARE'
3. Προχωρήστε σε «Ζ/Ανάκτηση POS» από το ERP
4. Κλείστε το πακέτο από το POS

Εφόσον υπάρχουν συναλλαγές στο πακέτο του POS που δεν έχουν συγχρονιστεί με το ERP (συναλλαγές σε εκκρεμότητα), εμφανίζεται η οθόνη ειδοποίησης «ΕΚΤΕΛΕΣΑΤΕ Ζ/Ανάκτηση POS ΑΠΟ ΤΗΝ ΤΑΜΕΙΑΚΗ?»

α) Εάν επιλεγεί το  «κόκκινο» η διαδικασία θα τερματιστεί, ώστε να ολοκληρωθεί πρώτα αυτό το βήμα

β) Εάν επιλεγεί το  «πράσινο», το πακέτο θα κλείσει κανονικά, συμπεριλαμβάνοντας όλες τις συναλλαγές

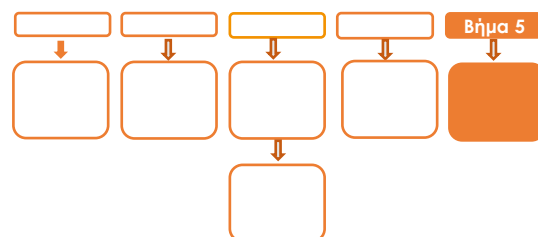

Βήμα 5

Στο POS, οι διαθέσιμες επιλογές στο **‘Βασικό menu’** του τερματικού θα είναι:

- ❖ **ΑΑΔΕ ΜΕΝΟΥ**
 - ❖ Αναγράφεται η ένδειξη **«ΑΑΔΕ ΦΗΜ Status: Σε Σύνδεση»** (στο κάτω μέρος της οθόνης)
 - ❖ Η επιλογή **‘ΑΠΕΝΕΡΓ/ΣΗ’** της διασύνδεσης παύει να είναι πλέον διαθέσιμη
- ❖ **Μενού Προεγκρίσεων** (εφόσον υποστηρίζεται από τον κλάδο δραστηριότητας της επιχείρησης και έχει ενεργοποιηθεί από την ePAY)
- ❖ **Άλλες Συναλλαγές** (προγράμματα πιστότητας, εφόσον έχει ενεργοποιηθεί η συγκεκριμένη λειτουργικότητα από την ePAY)
- ❖ **Κουμπί εξόδου**

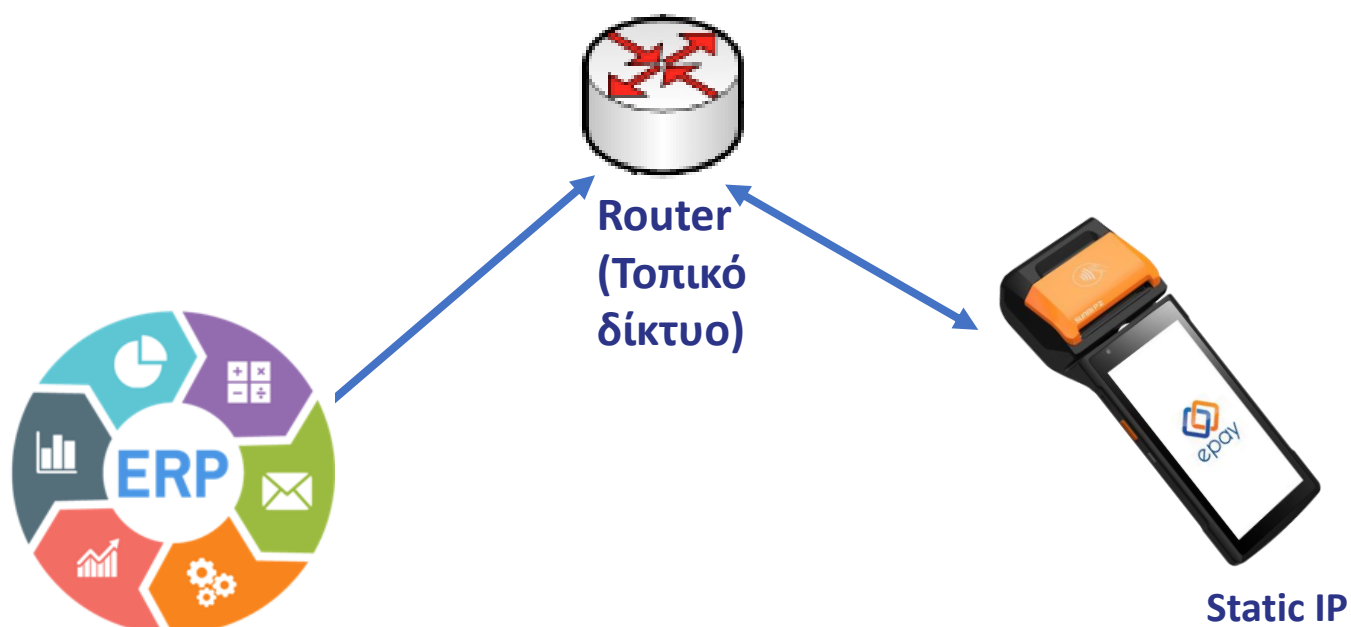

 Πριν προχωρήσετε σε οποιαδήποτε ενέργεια, βεβαιωθείτε ότι ο ERP vendor έχει ολοκληρώσει την υλοποίηση με το συγκεκριμένο πρωτόκολλο (TCP-Socket) και τις απαραίτητες δοκιμές με την eray



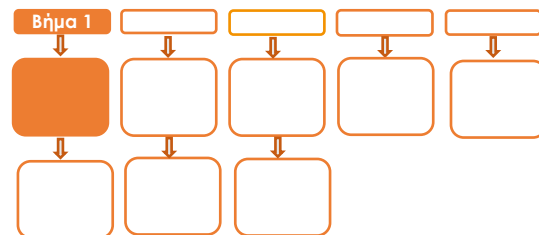

Βήμα 1

Επιβεβαιώστε ότι βρίσκεστε μέσα στο epay app προκειμένου να ολοκληρωθούν οι παρακάτω ενέργειες. Αν δεν βρίσκεστε εντός του epay app, πατήστε το παρακάτω εικονίδιο για να εισέλθετε στο epay app





1. Κλείστε το πακέτο

ΠΡΟΣΟΧΗ!

Αν το τερματικό έχει εκκρεμείς συναλλαγές δεν θα είναι εφικτή η ολοκλήρωση της διαδικασίας ενεργοποίησης της ΑΑΔΕ και θα εμφανιστεί σχετικό μήνυμα στην οθόνη

2. Συνδέστε το POS με το οικείο WIFI δίκτυο (στο ίδιο δίκτυο που είναι και το ERP [Ταμειακή μηχανή]) ακολουθώντας τις οδηγίες:

- a. Πατήστε το βέλος άνω αριστερά της οθόνης (>)
- b. Επιλέξτε 'Ρυθμίσεις' 
- c. Επιλέξτε 'Configuration' 
- d. Εισάγετε κωδικό εμπόρου (000000)
- e. Επιλέξτε 'Επικοινωνία'
- f. Επιλέξτε 'Ρυθμίσεις WiFi'
- g. Επιλέξτε το WiFi του δικτύου σας και εισάγετε τον κωδικό πρόσβασης

Έχετε ολοκληρώσει τη σύνδεση με το δίκτυο Wi-Fi



Πρωτόκολλο 1155- Σύνδεση μέσω TCP-Socket Καταχώριση ρυθμίσεων IPs

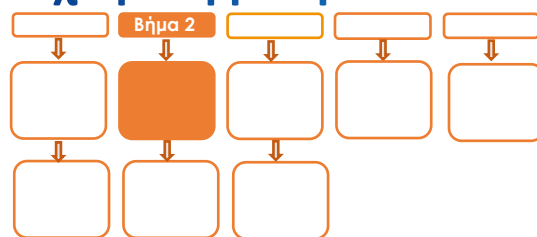

- i. Πατήστε στην επιλογή «**Update Mode**» και συγκεκριμένα στο λεκτικό **AUTO**
- ii. Στο μενού “**Please select Update Mode**” που εμφανίζεται, επιλέξτε **MANUAL**
- iii. Επιβεβαιώστε την επιλογή «**Your Selected Update Mode is: MANUAL**» πατώντας OK

(*) Η επιλογή DHCP θα είναι πλέον ενεργοποιημένη (υπάρχει ένας πράσινος κύκλος δεξιά της επιλογής).

- iv. Πατήστε στην επιλογή «**DHCP**» και συγκεκριμένα στον «πράσινο κύκλο»
- v. Εμφανίζεται το μενού “**Ρυθμίσεις Δικτύου**”
- vi. Επιβεβαιώστε ότι εμφανίζονται οι παρακάτω επιλογές/τιμές:
 - a. Update Mode=MANUAL
 - b. DHCP=Ανενεργό (ο κύκλος είναι λευκός)
 - c. Local IP=0.0.0.0
 - d. Subnet Mask=0.0.0.0
 - e. Gateway=0.0.0.0
 - f. Primary DNS=8.8.8.8
 - g. Secondary DNS=0.0.0.0
- vii. Καταχωρίστε τις επιθυμητές τιμές στις επιλογές (Local IP, Subnet Mask, Gateway, Primary DNS, Secondary DNS) που έχουν δοθεί από τον τεχνικό ή τον πάροχό σας. Για να γίνει αυτό:
 - a. πατήστε στην αντίστοιχη υπο-επιλογή
 - b. χρησιμοποιήστε το backspace (X) για να διαγραφεί η υφιστάμενη τιμή
 - c. καταχωρίστε τις επιθυμητές τιμές χρησιμοποιώντας και τις ενδιάμεσες τελείες
- viii. Πατήστε το πλήκτρο επιστροφής στο κάτω μέρος της οθόνης (βελάκι στα αριστερά) δύο φορές για να επιστρέψετε στο ‘Βασικό menu’ του τερματικού
- ix. Πιέστε το βελάκι (>) άνω αριστερά της οθόνης για να μεταβείτε στις ‘**Βασικές Επιλογές**’ του τερματικού

Η καταχώριση των IP ρυθμίσεων γίνεται αποκλειστικά και μόνο από το eray app.



ΑΠΑΓΟΡΕΥΕΤΑΙ οποιαδήποτε καταχώριση μέσω των Android settings, καθώς υπάρχει σοβαρός κίνδυνος απώλειας της ταυτότητας του POS.

Πρωτόκολλο 1155- Σύνδεση μέσω TCP-Socket Τεστ Επικοινωνίας

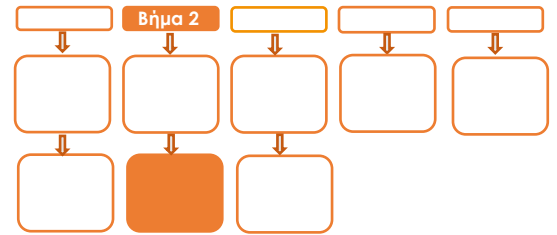

x. Επιλέξτε «Τεστ Επικοινωνίας»

xi. Αν το 'Τεστ Επικοινωνίας' είναι:

- a. **Επιτυχημένο**, συνεχίστε στο επόμενο βήμα
- b. **Αποτυχημένο**, επιστρέψτε στα βήματα (vi.) – (x.) ελέγχοντας τις ρυθμίσεις μέχρι να ολοκληρωθεί επιτυχώς το τεστ επικοινωνίας

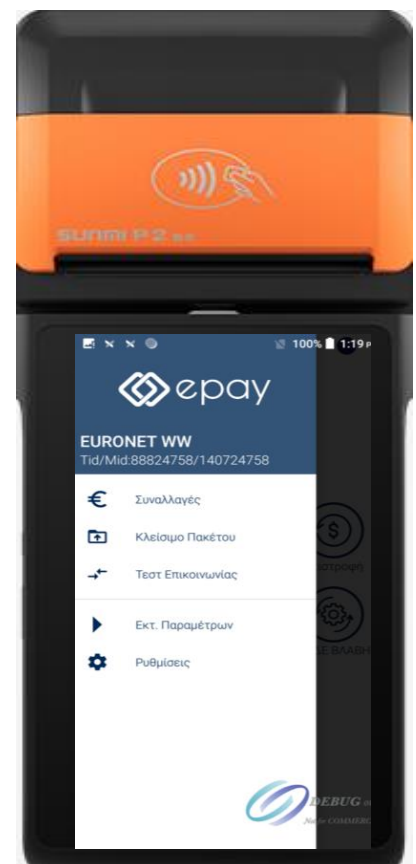

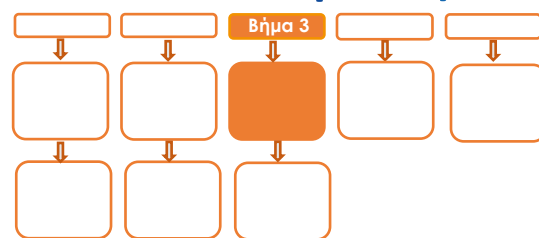

Βήμα 3

4. Επιλέξτε «**ΑΑΔΕ ΜΕΝΟΥ**» στην κύρια οθόνη του τερματικού

B. Επιλέξτε «**Ρυθμίσεις ECR**»

- i. Εμφανίζεται το “**ECR Settings Menu**”
- ii. Επιβεβαιώστε ότι εμφανίζονται οι παρακάτω επιλογές/τιμές:
 - a. ΑΑΔΕ STATUS: **OFF**
 - b. Update Mode=**AUTO**

Οι τιμές στις υπόλοιπες επιλογές είναι αυτές που υπάρχουν καταχωρισμένες στα συστήματα της erag.

- iii. Ελέγξτε τις παρακάτω επιλογές ώστε τελικά να εμφανίζεται η εικόνα που ακολουθεί:
 - c. USB= **Ανενεργό** (ο κύκλος είναι λευκός)
 - d. USB Baud Rate=115200
 - e. RS232= **Ανενεργό** (ο κύκλος είναι λευκός)
 - f. Serial Baud Rate=115200
 - g. TCP= **Ανενεργό** (ο κύκλος είναι λευκός)
 - h. TCP Port=5000
 - i. Cloud=**ΑΑΔΕ**
 - j. POS Print Reports= **Ενεργό**
- iv. Μεταβείτε σε Update Mode=MANUAL και προχωρήστε σε **ενεργοποίηση** της επιλογής TCP (ο κύκλος θα γίνει πράσινος)

Πρωτόκολλο 1155- Σύνδεση μέσω TCP-Socket Ενεργοποίηση ΑΑΔΕ

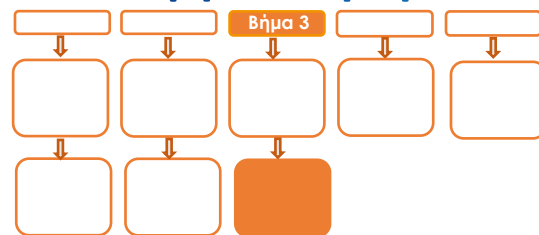

- v. Ενεργοποιήστε την ΑΑΔΕ επιλέγοντας 'ΕΝΕΡΓ/ΣΗ' (πράσινο)
 - a. Εκτυπώνεται σχετικό απόκομμα
 - b. Δίνεται η δυνατότητα διακοπής της διαδικασίας διασύνδεσης πατώντας το κόκκινο πλήκτρο 'ΑΠΕΝΕΡΓ/ΣΗ' και επιστροφής στην προηγούμενη λειτουργία του τερματικού
 - c. Αναγράφεται η ένδειξη «ΑΑΔΕ ΦΗΜ Status: Καμία Σύνδεση» στο 'Βασικό Menu' του τερματικού (στο κάτω μέρος της οθόνης)
 - d. Δεν μπορεί να ολοκληρωθεί καμία χρεωστική συναλλαγή από το menu του τερματικού
- vi. Πατήστε το πλήκτρο επιστροφής στο κάτω μέρος της οθόνης (βελάκι στα αριστερά) δύο φορές για να επιστρέψετε στο 'Βασικό Menu' του τερματικού, στο οποίο θα εμφανίζεται πλέον το εικονίδιο της ΑΑΔΕ
- vii. Πιέστε το βελάκι (>) άνω αριστερά της οθόνης για να μεταβείτε στις 'Βασικές Επιλογές' του τερματικού



Το POS τίθεται σε κατάσταση αναμονής για τη λήψη των κατάλληλων εντολών από το ERP προκειμένου για να ολοκληρωθεί η διασύνδεση

*** Σε περίπτωση διασύνδεσης με **ΦΗΜΑΣ** μέσω **ECRToken**, προηγείται η αρχικοποίηση με την αποστολή των προβλεπόμενων μηνυμάτων από το ERP. Για τον σκοπό αυτό πρέπει να ακολουθηθούν τα κατάλληλα βήματα από το ERP για την αρχικοποίηση διασύνδεσης POS με ΦΗΜΑΣ (αποστολή Master Key) ***

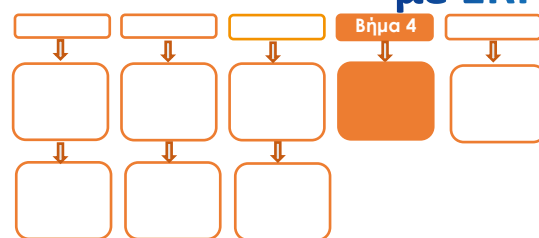

Βήμα 4

Μετά την επιτυχημένη ολοκλήρωση της διασύνδεσης, **δεν θα είναι εφικτή η εκκίνηση καμίας συναλλαγής απ' ευθείας από το POS** δηλαδή:

- ❖ Πώληση
- ❖ Αγορά με δόσεις (εφόσον υποστηρίζεται από τον κλάδο δραστηριότητας της επιχείρησης και έχει ενεργοποιηθεί από την ePAY)
- ❖ Προέγκριση και Ολοκλήρωση Προέγκρισης (εφόσον υποστηρίζεται από τον κλάδο δραστηριότητας της επιχείρησης και έχει ενεργοποιηθεί από την ePAY)
- ❖ Ακύρωση συναλλαγής
- ❖ Επιστροφή συναλλαγής (εφόσον υποστηρίζεται από τον κλάδο δραστηριότητας της επιχείρησης και έχει ενεργοποιηθεί από την ePAY)

καθώς το πληκτρολόγιο του POS θα είναι πλέον κλειδωμένο για αυτού του είδους τις συναλλαγές και θα εμφανίζει μήνυμα ANENERΓΟ ΠΛΗΚΤΡΟΛΟΓΙΟ

Ειδικά για το κλείσιμο πακέτου:

1. Προχωρήστε σε «Ζ/Ανάκτηση POS» από το ERP
2. Κλείστε το πακέτο από το POS

Εφόσον υπάρχουν συναλλαγές στο πακέτο του POS που δεν έχουν συγχρονιστεί με το ERP (συναλλαγές σε εκκρεμότητα), εμφανίζεται η οθόνη ειδοποίησης «ΕΚΤΕΛΕΣΑΤΕ Ζ/Ανάκτηση POS ΑΠΟ ΤΗΝ ΤΑΜΕΙΑΚΗ?»

α) Εάν επιλεγεί το  «κόκκινο» η διαδικασία θα τερματιστεί, ώστε να ολοκληρωθεί πρώτα αυτό το βήμα

β) Εάν επιλεγεί το  «πράσινο», το πακέτο θα κλείσει κανονικά, συμπεριλαμβάνοντας όλες τις συναλλαγές

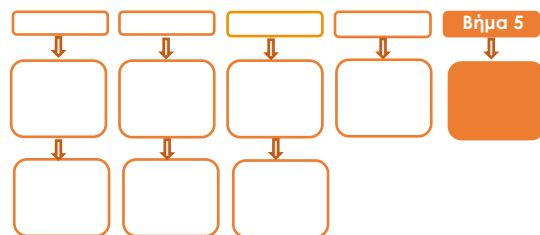

Βήμα 5

Στο POS, οι διαθέσιμες επιλογές στο **‘Βασικό menu’** του τερματικού θα είναι:

- ❖ **ΑΑΔΕ ΜΕΝΟΥ**
 - ❖ Αναγράφεται η ένδειξη **«ΑΑΔΕ ΦΗΜ Status: Σε Σύνδεση»** (στο κάτω μέρος της οθόνης)
 - ❖ Η επιλογή **‘ΑΠΕΝΕΡΓ/ΣΗ’** της διασύνδεσης παύει να είναι πλέον διαθέσιμη
- ❖ **Μενού Προεγκρίσεων** (εφόσον υποστηρίζεται από τον κλάδο δραστηριότητας της επιχείρησης και έχει ενεργοποιηθεί από την ePAY)
- ❖ **Άλλες Συναλλαγές** (προγράμματα πιστότητας, εφόσον έχει ενεργοποιηθεί η συγκεκριμένη λειτουργικότητα από την ePAY)
- ❖ **Κουμπί εξόδου**





Η επιλογή χρησιμοποιείται μόνο αν απαιτηθεί νέα επικοινωνία του τερματικού POS με την ΑΑΔΕ προκειμένου να ληφθεί εκ νέου το 'κλειδί' επικοινωνίας του συγκεκριμένου τερματικού POS με τον συγκεκριμένο ΦΗΜ/ERP.

1. Επιλέξτε **«ΑΑΔΕ ΜΕΝΟΥ»** στην κύρια οθόνη του τερματικού
2. Επιλέξτε **«Επαναφορά Master-Key»**

Στην περίπτωση όπου το master key δεν αντιστοιχεί στο συγκεκριμένο POS τερματικό, η απάντηση θα είναι αρνητική.

**Για το πρωτόκολλο 1155, η
'Επαναφορά Master-Key' ισχύει μόνο
σε περίπτωση διασύνδεσης μέσω
ECRToken**



Πρωτόκολλο 1098/1155- Αλλαγή πρωτοκόλλου Εκκαθάριση πρωτοκόλλου

Η επιλογή χρησιμοποιείται μόνο αν το τερματικό χρειάζεται να αλλάξει το πρωτόκολλο με το οποίο επικοινωνεί με τον ΦΗΜ/ERP.

ΠΡΟΣΟΧΗ!

Αν το τερματικό έχει εκκρεμείς συναλλαγές δεν θα είναι εφικτή η ολοκλήρωση της εκκαθάρισης πρωτοκόλλου και θα εμφανιστεί σχετικό μήνυμα στην οθόνη.

- Επιλέξτε «ΑΑΔΕ ΜΕΝΟΥ» στην κύρια οθόνη του τερματικού
- Επιλέξτε «Ρυθμίσεις ECR»
- Στην επιλογή «Εκκαθ/ση Πρωτοκόλλου» επιλέξτε «ΕΚΚΑΘ/ΣΗ»
- Θα εμφανιστεί μήνυμα στην οθόνη «Επιτυχής εκκαθάριση πρωτοκόλλου ΑΑΔΕ»
- Θα πρέπει να επαναληφθεί η διαδικασία διασύνδεσης με τον ΦΗΜ/ERP

***** Κατά τη διάρκεια της μετάβασης από το ένα πρωτόκολλο στο άλλο, το πληκτρολόγιο του τερματικού POS παραμένει κλειδωμένο *****

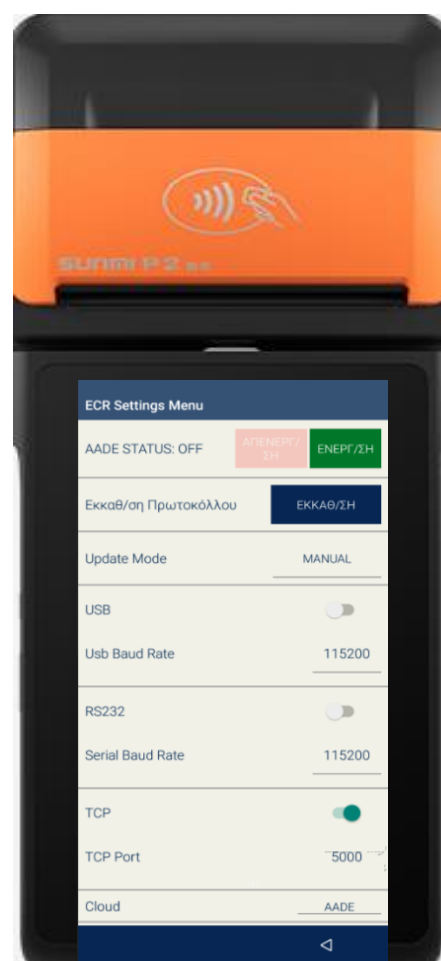



Γενικά

- 1 Στα διασυνδεδεμένα τερματικά, η εντολή πρέπει να σταλεί από τον ΦΗΜ/ERP, αν απαιτείται χρήση κάρτας
- 2
 - ❖ Στο αρχικό menu, ανάλογα με το πρωτόκολλο που έχει διασυνδεθεί το τερματικό και με τη δραστηριότητα της επιχείρησής σας, θα εμφανίζονται οι υποστηριζόμενες συναλλαγές
 - ❖ Μετά την λήψη του ποσού από τον ΦΗΜ/ERP ενεργοποιούνται όλοι οι αναγνώστες καρτών του τερματικού eray POS και μπορείτε:
 - ❖ Να πραγματοποιήσετε ανέπαφη συναλλαγή
 - ❖ Να εισάγετε την κάρτα στο τερματικό eray POS (chip & pin συναλλαγή)
 - ❖ Να περάσετε την κάρτα από τον μαγνητικό αναγνώστη
 - ❖ Να πληκτρολογήσετε τον αριθμό της κάρτας (εφόσον η συγκεκριμένη λειτουργία έχει ενεργοποιηθεί από την eray)
- 3 Με την ολοκλήρωση της συναλλαγής το τερματικό eray POS εκτυπώνονται τα αποκόμματα συναλλαγής, ανάλογα με την παραμετροποίηση που έχετε επιλέξει (παρ. “Παραμετροποίηση Τερματικού”).

Κάρτες που υποστηρίζονται

Γίνονται αποδεκτές όλες οι κάρτες πληρωμών (χρεωστικές, πιστωτικές, προπληρωμένες), έκδοσης οποιασδήποτε τράπεζας που φέρουν τα σήματα VISA, Mastercard, Maestro, UnionPay, Diners και Discover.





	Συναλλαγή με χρήση του CHIP της κάρτας	Ανέπαφη συναλλαγή	Συναλλαγή με χρήση της μαγνητικής πίστας της κάρτας (οπίσθια όψη)
Χρήση	Εισάγετε την κάρτα στον έξυπνο αναγνώστη καρτών CHIP του τερματικού ePAY POS	Ο πελάτης πλησιάζει την κάρτα ή το smartphone του στο πάνω μέρος του τερματικού ePAY POS, ώσπου να ακουστεί ο χαρακτηριστικός ήχος που σημαίνει ότι η συναλλαγή ολοκληρώνεται	Περάστε την κάρτα από τον μαγνητικό αναγνώστη στο πλάι του τερματικού ePAY POS
Είδη συναλλαγών	Όλες	Πληρωμές	Όλες
Εισαγωγή PIN	Ακολουθήστε την οδηγία που θα εμφανιστεί στην οθόνη του τερματικού ePAY POS. Ο κάτοχος της κάρτας θα πληκτρολογήσει τον αριθμό PIN στο τερματικό ePAY POS	Ακολουθήστε την οδηγία που θα εμφανιστεί στην οθόνη του τερματικού ePAY POS. Ο κάτοχος της κάρτας θα πληκτρολογήσει τον αριθμό PIN στο τερματικό ePAY POS, εφόσον ζητηθεί.	Ενδέχεται η κάρτα του κατόχου να απαιτεί τη χρήση PIN
Υπογραφή	Αν δεν εμφανιστεί στην οθόνη του τερματικού ePAY POS η επιλογή πληκτρολόγησης PIN, το τερματικό ePAY POS ενδέχεται να εκτυπώσει ένα παραστατικό που απαιτεί υπογραφή του πελάτη για την αποδοχή της συναλλαγής	Ακολουθήστε την οδηγία που θα εμφανιστεί στο τερματικό ePAY POS	Ο πελάτης πρέπει πάντα να υπογράψει το παραστατικό που εκτυπώνεται



Μαγνητικός
αναγνώστης

Contactless
αναγνώστης

Chip
αναγνώστης



Βασικό menu
(ανάλογα με την
κατηγορία εμπόρου)

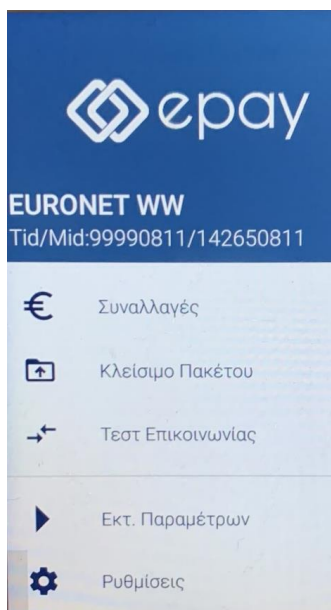

Βασικές Επιλογές



Menu Ρυθμίσεων

ΠΑΡΑΜΕΤΡΟΠΟΙΗΣΗ ΕΚΤΥΠΩΣΕΩΝ

1. Επιλέξτε το βέλος (>) που εμφανίζεται άνω αριστερά της οθόνης
2. Επιλέξτε «Ρυθμίσεις»
3. Επιλέξτε «Αποδείξεις»
4. Εισάγετε την επιθυμητή επιλογή για:
 - **«ΑΝΤΙΓΡΑΦΟ ΕΜΠΟΡΟΥ»**
 - ΝΑΙ
 - ΟΧΙ
 - DEFAULT (Προεπιλεγμένο)

ΣΗΜΕΙΩΣΗ: Σε περιπτώσεις όπου έχει γίνει αποδοχή DCC και σε περίπτωση που ζητηθεί επιβεβαίωση ελέγχου από το POS, το αντίγραφο εμπόρου τυπώνεται ανεξαρτήτως της ρύθμισης

«ΑΝΤΙΓΡΑΦΟ ΠΕΛΑΤΗ»

- ΝΑΙ
- ΕΡΩΤΗΣΗ ΣΕ ΠΕΛΑΤΗ
- DEFAULT (Προεπιλεγμένο)

«ΕΚΤΥΠΩΣΗ ΑΥΤΟΜΑΤΟΥ ΚΛΕΙΣΙΜΑΤΟΣ ΠΑΚΕΤΟΥ»

- ΑΝΑΛΥΤΙΚΗ
- ΣΥΝΟΠΤΙΚΗ
- DEFAULT (Προεπιλεγμένο)

«ΣΕΙΡΑ ΕΚΤΥΠΩΣΗΣ»

- ΕΜΠΟΡΟΣ/ΠΕΛΑΤΗΣ
- ΠΕΛΑΤΗΣ/ΕΜΠΟΡΟΣ
- DEFAULT (Προεπιλεγμένο)

«ΕΚΤΥΠΩΣΗ ΑΠΟΡΡΙΨΗΣ»

- ΝΑΙ
- ΟΧΙ
- DEFAULT (Προεπιλεγμένο)

5. Πατήστε το βέλος ◀ που εμφανίζεται στο κάτω μέρος, για να επιστρέψετε στην αρχική οθόνη

ΤΕΣΤ ΕΠΙΚΟΙΝΩΝΙΑΣ

1. Πατήστε το βέλος (>) που εμφανίζεται άνω αριστερά της οθόνης
2. Επιλέξτε «Τεστ Επικοινωνίας»
3. Λήψη έγκρισης



Οι DEFAULT (Προεπιλεγμένες) τιμές για την παραμετροποίηση εκτυπώσεων είναι:

- ΑΝΤΙΓΡΑΦΟ ΕΜΠΟΡΟΥ = ΟΧΙ
- ΑΝΤΙΓΡΑΦΟ ΠΕΛΑΤΗ = ΕΡΩΤΗΣΗ ΣΕ ΠΕΛΑΤΗ
- ΕΚΤΥΠΩΣΗ ΑΥΤΟΜΑΤΟΥ ΚΛΕΙΣΙΜΑΤΟΣ ΠΑΚΕΤΟΥ = ΑΝΑΛΥΤΙΚΗ

Η ΕΚΤΥΠΩΣΗ ΑΠΟΡΡΙΨΗΣ αφορά και τα δύο αποκόμματα (ΕΜΠΟΡΟΥ/ΠΕΛΑΤΗ).

Αν έχει επιλεγεί:

- ΕΚΤΥΠΩΣΗ ΑΠΟΡΡΙΨΗΣ=ΟΧΙ, δεν θα εκτυπωθεί κανένα απόκομμα (ούτε εμπόρου ούτε Πελάτη, ανεξάρτητα από τις σχετικές ρυθμίσεις έχουν ορισθεί για αυτές)
- ΕΚΤΥΠΩΣΗ ΑΠΟΡΡΙΨΗΣ=ΝΑΙ, θα εκτυπώνεται η απόδειξη απόρριψης είτε στο απόκομμα του Πελάτη, είτε στο απόκομμα του Εμπόρου, είτε και στα δύο (ανάλογα με τις σχετικές ρυθμίσεις έχουν ορισθεί για αυτές)

Πρωτόκολλο 1098:

Παρέχεται στην περίπτωση που ο ΦΗΜ δεν έχει υλοποιημένη τη δυνατότητα των δόσεων αλλά το POS τερματικό υποστηρίζει τις δόσεις, σύμφωνα με την παραμετροποίηση που υπάρχει στα συστήματα της eray:

1. Επιλέξτε «ΑΑΔΕ ΜΕΝΟΥ» στην κύρια οθόνη του τερματικού
2. Επιλέξτε «ΕΙΔΙΚΕΣ ΡΥΘΜΙΣΕΙΣ»
3. Εμφανίζεται η οθόνη «ΔΟΣΕΙΣ ΑΠΟ ΤΑΜΕΙΑΚΟ» με επιλογές μέσω toggle:
 - A. ΥΠΟΣΤΗΡΙΖΟΝΤΑΙ
 - B. ΔΕΝ ΥΠΟΣΤΗΡΙΖΟΝΤΑΙ

Θα ισχύουν τα παρακάτω, ανά περίπτωση:

- ❖ Επιλογή "ΔΕΝ ΥΠΟΣΤΗΡΙΖΟΝΤΑΙ" (DEFAULT ΕΠΙΛΟΓΗ) -> Αν ο ΦΗΜ αποστείλει συναλλαγή τύπου «AMOUNT», τότε το POS εμφανίζει την επιλογή καταχώρισης δόσεων
- ❖ Επιλογή "ΔΕΝ ΥΠΟΣΤΗΡΙΖΟΝΤΑΙ" (DEFAULT ΕΠΙΛΟΓΗ) -> Αν ο ΦΗΜ αποστείλει συναλλαγή τύπου «INSTALMENTS», τότε το POS ολοκληρώνει τη συναλλαγή με δόσεις και η επιλογή αλλάζει αυτόματα σε "ΥΠΟΣΤΗΡΙΖΟΝΤΑΙ"
- ❖ Επιλογή από το μενού "ΥΠΟΣΤΗΡΙΖΟΝΤΑΙ" -> Αν ο ΦΗΜ αποστείλει συναλλαγή τύπου «AMOUNT», τότε το POS ολοκληρώνει τη συναλλαγή χωρίς δόσεις
- ❖ Επιλογή από το μενού "ΥΠΟΣΤΗΡΙΖΟΝΤΑΙ" -> Αν ο ΦΗΜ αποστείλει συναλλαγή τύπου «INSTALMENTS», τότε το POS ολοκληρώνει τη συναλλαγή με δόσεις

όπου:

«AMOUNT» σημαίνει ότι ο ΦΗΜ **ΔΕΝ ΣΤΕΛΝΕΙ** τύπο συναλλαγής με δόσεις προς το POS, αλλά απλό ποσό

«INSTALMENTS» σημαίνει ο ΦΗΜ **ΣΤΕΛΝΕΙ** τύπο συναλλαγής με δόσεις προς το POS

Πρωτόκολλο 1155:

Η διαχείριση των δόσεων γίνεται ανάλογα με το μήνυμα που θα αποστέλλει το ERP.

Ισχύουν τα ακόλουθα, ανά περίπτωση:

Αποστολή από ERP (υποπεδίο instalment)	POS
0	Το POS εμφανίζει το menu των δόσεων, εφόσον υπάρχει η σχετική παραμετροποίηση στα συστήματα της eraγ
1	Το POS δεν θα εμφανίσει το menu δόσεων και η συναλλαγή θα εκτελεστεί χωρίς δόσεις
≥ 2	Η συναλλαγή θα εκτελεστεί με δόσεις που έχουν δηλωθεί από το ERP

Εκκίνηση συναλλαγών



Πριν την εκκίνηση συναλλαγής από τον ΦΗΜ/ERP, πρέπει υποχρεωτικά το POS να έχει συνδεθεί στο MIDDLEWARE (διασύνδεση μέσω middleware/WebECR)

Πρωτόκολλο 1098

Μετά την επιτυχημένη ολοκλήρωση της διασύνδεσης μέσω του πρωτοκόλλου 1098, **δεν θα είναι εφικτή η εκκίνηση συναλλαγής των παρακάτω τύπων συναλλαγών απ' ευθείας από το POS** καθώς το πληκτρολόγιο θα είναι πλέον κλειδωμένο για αυτού του είδους τις συναλλαγές και θα εμφανίζει μήνυμα ANENERΓΟ ΠΛΗΚΤΡΟΛΟΓΙΟ

- ❖ Πώληση
- ❖ Αγορά με δόσεις (εφόσον υποστηρίζεται από τον κλάδο δραστηριότητας της επιχείρησης και έχει ενεργοποιηθεί από την ePAY)
- ❖ Ολοκλήρωση Προέγκρισης (εφόσον υποστηρίζεται από τον κλάδο δραστηριότητας της επιχείρησης και έχει ενεργοποιηθεί από την ePAY)

Πρωτόκολλο 1155

Μετά την επιτυχημένη ολοκλήρωση της διασύνδεσης μέσω του πρωτοκόλλου 1155, **δεν θα είναι εφικτή η εκκίνηση συναλλαγής των παρακάτω τύπων συναλλαγών απ' ευθείας από το POS** καθώς το πληκτρολόγιο του POS θα είναι πλέον κλειδωμένο για αυτού του είδους τις συναλλαγές και θα εμφανίζει μήνυμα ANENERΓΟ ΠΛΗΚΤΡΟΛΟΓΙΟ.



- ❖ Πώληση
- ❖ Αγορά με δόσεις (εφόσον υποστηρίζεται από τον κλάδο δραστηριότητας της επιχείρησης και έχει ενεργοποιηθεί από την ePAY)
- ❖ Προέγκριση και Ολοκλήρωση Προέγκρισης (εφόσον υποστηρίζεται από τον κλάδο δραστηριότητας της επιχείρησης και έχει ενεργοποιηθεί από την ePAY)
- ❖ Ακύρωση συναλλαγής
- ❖ Επιστροφή συναλλαγής (εφόσον υποστηρίζεται από τον κλάδο δραστηριότητας της επιχείρησης και έχει ενεργοποιηθεί από την ePAY)

Κλείσιμο πακέτου

Για διασύνδεση μέσω Local (Wifi) [1098] ή TCP Socket [1155] ακολουθήστε μόνο τα βήματα (3) και (4)



1. Πατήστε το «ΣΥΝΔΕΣΗ MIDDLEWARE»
2. Εμφανίζεται το μήνυμα στην οθόνη 'ΣΥΝΔΕΣΗ ΣΕ MIDDLEWARE'
3. Προχωρήστε σε «Z/Ανάκτηση POS» από τον ΦΗΜ/ERP
4. Κλείστε το πακέτο από το POS με τα παρακάτω βήματα
 - I. Πατήστε το βέλος (>) που εμφανίζεται άνω αριστερά της οθόνης
 - II. Επιλέξτε «Κλείσιμο Πακέτου»
 - III. Εκτύπωση απόδειξης

Εφόσον υπάρχουν συναλλαγές στο πακέτο του POS που δεν έχουν συγχρονιστεί με τον ΦΗΜ/ERP (συναλλαγές σε εκκρεμότητα), εμφανίζεται η οθόνη ειδοποίησης «ΕΚΤΕΛΕΣΑΤΕ Z/Ανάκτηση POS ΑΠΟ ΤΗΝ ΤΑΜΕΙΑΚΗ?»





- α) Εάν επιλεγεί το  «κόκκινο» η διαδικασία θα τερματιστεί, ώστε να ολοκληρωθεί πρώτα αυτό το βήμα
- β) Εάν επιλεγεί το  «πράσινο», το πακέτο θα κλείσει κανονικά, συμπεριλαμβάνοντας όλες τις συναλλαγές

Κατά την πραγματοποίηση chip συναλλαγής να μην αφαιρεθεί η κάρτα πριν την ολοκλήρωση της συναλλαγής.
 Σε ανέπαφη συναλλαγή να μην απομακρυνθεί η κάρτα/τηλέφωνο μέχρι να ακουστεί ο χαρακτηριστικός ήχος.



ΠΩΛΗΣΗ

1. Εκκινήστε τη διαδικασία Πώλησης από τον ΦΗΜ/ERP
2. Περάστε  κάρτα ή πλησιάστε κάρτα/τηλέφωνο (ανέπαφη συναλλαγή)
3. Εισάγετε τον αριθμό των δόσεων (εάν υποστηρίζεται)
4. Πατήστε 
5. Ο πελάτης πληκτρολογεί το PIN του (αν απαιτείται) και επιλέγει 
6. Το τερματικό ανιχνεύει αυτόματα αν η κάρτα είναι συμβατή για μετατροπή νομίσματος (DCC)
7. Λήψη έγκρισης
8. Εκτύπωση απόδειξης

ΕΠΙΒΕΒΑΙΩΣΗ ΥΠΟΓΡΑΦΗΣ (CONTACTLESS)

1. Εμφανίζεται «ΥΠΟΓΡΑΦΗ ΟΚ?» 
 2. Επιλέξτε  =ΝΑΙ ή  =ΟΧΙ
 Σε περίπτωση καμίας επιλογής, θεωρείται ότι ο χρήστης έχει επιλέξει «ΝΑΙ»
 Στην περίπτωση επιλογής του «ΟΧΙ», η συναλλαγή ακυρώνεται και εκτυπώνεται μήνυμα: «ΔΕΝ ΕΓΚΡΙΝΕΤΑΙ. ΥΠΟΓΡΑΦΗ ΜΗ ΑΠΟΔΕΚΤΗ»
 3. Πατήστε  για επιβεβαίωση υπογραφής
- Συνεχίστε με τα βήματα 6 ως 8 της Πώλησης

ΥΠΟΣΤΗΡΙΞΗ ΦΙΛΟΔΩΡΗΜΑΤΟΣ (Πρωτόκολλο 1098)

1. Ακολουθήστε τα βήματα 1-2 της Πώλησης
2. Στην οθόνη εμφανίζονται τα διαθέσιμα ποσοστά και το πληκτρολόγιο για εισαγωγή του ποσού φιλοδωρήματος κάτω από το αρχικό ποσό της συναλλαγής
3. i. Για εισαγωγή φιλοδωρήματος
 - επιλέξτε είτε ένα από τα διαθέσιμα ποσοστά (εκτός του 0%)
 - ή
 - επιλέξτε το 0% και πληκτρολογήστε το ποσό πατήστε 
- ii. Για συναλλαγή χωρίς φιλοδώρημα επιλέξτε το 0% και πατήστε  χωρίς να εισάγετε ποσό

Συνεχίστε με τα βήματα 3 ως 8 της Πώλησης



Ισχύει εφόσον έχει ενεργοποιηθεί η συγκεκριμένη λειτουργικότητα από την ePAY

ΥΠΟΣΤΗΡΙΞΗ ΦΙΛΟΔΩΡΗΜΑΤΟΣ (Πρωτόκολλο 1155)



Η διαχείριση του TIP γίνεται ανάλογα με το μήνυμα που αποστέλλει το ERP

Αποστολή από ERP (Υποπεδίο TIP)	POS
Μηδέν (0) ή κενό	Το POS εμφανίζει το TIP menu, εφόσον υπάρχει η σχετική παραμετροποίηση στα συστήματα της ePAY

ΑΓΟΡΑ ΜΕ ΔΟΣΕΙΣ (Πρωτόκολλο 1098)

1. Εκκινήστε τη διαδικασία Πώλησης από τον ΦΗΜ/ERP
2. Περάστε την κάρτα ή πλησιάστε κάρτα/τηλέφωνο (ανέπαφη συναλλαγή)
3. Εισάγετε τον αριθμό των δόσεων
4. Πατήστε 
5. Ο πελάτης πληκτρολογεί το PIN του (αν απαιτείται) και επιλέγει 
6. Λήψη έγκρισης
7. Εκτύπωση απόδειξης

ΑΚΥΡΩΣΗ ΣΥΝΑΛΛΑΓΗΣ

1. Επιλέξτε «Ακύρωση»
2. Από τη λίστα συναλλαγών που εμφανίζεται, επιλέξτε τη συναλλαγή που επιθυμείτε να ακυρώσετε 
3. Πατήστε «ΑΚΥΡΩΣΗ»
4. Περάστε την κάρτα
5. Ο πελάτης πληκτρολογεί το PIN του (αν απαιτείται) και επιλέγει 
6. Λήψη έγκρισης
7. Εκτύπωση απόδειξης

ΑΝΑΦΟΡΕΣ

1. Πατήστε το βέλος (>) που εμφανίζεται άνω αριστερά της οθόνης
2. Επιλέξτε «Συναλλαγές»
3. Πατήστε τις 3 κάθετες τελείες (:) που εμφανίζονται άνω δεξιά της οθόνης
4. Επιλέξτε
 - Αναλυτική Εκτύπωση
 - Συνοπτική Εκτύπωση
 - Εκτύπωση Τελευταίου Κλεισίματος

ΕΠΑΝΕΚΚΙΝΗΣΗ ΤΕΡΜΑΤΙΚΟΥ

1. Πατήστε παρατεταμένα το πλήκτρο που βρίσκεται στην αριστερή πλαϊνή πλευρά του τερματικού
2. Επιλέξτε "Reboot" στην οθόνη του τερματικού

ΕΚΤΥΠΩΣΗ ΠΑΡΑΜΕΤΡΩΝ

1. Πατήστε το βέλος (>) που εμφανίζεται άνω αριστερά της οθόνης
2. Επιλέξτε «Εκτ. Παραμέτρων»
3. Στην οθόνη εμφανίζονται τα στοιχεία του τερματικού
4. Πατήστε το σύμβολο της εκτύπωσης  που εμφανίζεται στο κάτω μέρος της οθόνης
5. Πατήστε το βέλος ◀ που εμφανίζεται στο κάτω μέρος για να επιστρέψετε στην αρχική οθόνη

ΕΓΚΑΤΑΣΤΑΣΗ ΠΑΡΑΜΕΤΡΩΝ

Οι ενημερώσεις πραγματοποιούνται αυτόματα εφόσον τα τερματικά είναι online



ΕΠΑΝΕΚΤΥΠΩΣΗ ΣΥΝΑΛΛΑΓΗΣ

1. Πατήστε το βέλος (>) που εμφανίζεται άνω αριστερά της οθόνης
2. Επιλέξτε «Συναλλαγές»
3. Από τη λίστα συναλλαγών που εμφανίζεται, επιλέξτε τη συναλλαγή που επιθυμείτε να εκτυπώσετε
4. Πατήστε «ΕΠΑΝΕΚΤΥΠΩΣΗ»
5. Εκτύπωση απόδειξης

ΜΕΝΟΥ ΠΡΟΕΓΚΡΙΣΗΣ

Εφόσον υποστηρίζεται από τον κλάδο δραστηριότητας της επιχείρησης και έχει ενεργοποιηθεί από την ePAY

ΠΡΟΕΓΚΡΙΣΗ (Πρωτόκολλο 1098)

1. Επιλέξτε «Μενού Προεγκρίσεων»
2. Επιλέξτε «Προέγκριση»
3. Πληκτρολογήστε το ποσό
4. Πατήστε 
5. Περάστε την κάρτα [ή πληκτρολογήστε (*) τον αριθμό της κάρτας]
6. Ο πελάτης πληκτρολογεί το PIN του (αν απαιτείται) και επιλέγει 

* Σε περίπτωση πληκτρολόγησης του αριθμού της κάρτας το τερματικό θα σας ζητήσει την ημερομηνία λήξης της κάρτας και το CVV2



Το CVV2 είναι ο 3-ψήφιος κωδικός ασφαλείας που βρίσκεται στο πίσω μέρος της κάρτας

7. Λήψη έγκρισης
8. Εκτύπωση απόδειξης

ΠΡΟΣΟΧΗ!

Είναι υποχρεωτική η παρουσία της φυσικής κάρτας είτε στην προέγκριση είτε στην ολοκλήρωση της προέγκρισης

ΟΛΟΚΛΗΡΩΣΗ ΠΡΟΕΓΚΡΙΣΗΣ

1. Εκκινήστε τη διαδικασία Πώλησης από τον ΦΗΜ/ERP
2. Περάστε την κάρτα (ή πληκτρολογήστε τον αριθμό της κάρτας)
3. Το τερματικό ανιχνεύει αυτόματα αν η κάρτα είναι συμβατή για μετατροπή νομίσματος (DCC)
4. Εισάγετε τον αριθμό δόσεων (εάν υποστηρίζεται/επιθυμεί ο πελάτης)
5. Πατήστε 
6. Ο πελάτης πληκτρολογεί το PIN του (αν απαιτείται) και επιλέγει 
7. Λήψη έγκρισης
8. Εκτύπωση απόδειξης



** Το ποσό θα πρέπει να είναι μικρότερο ή ίσο του αρχικού ποσού που καταχωρίστηκε κατά την προέγκριση

ΑΚΥΡΩΣΗ ΠΡΟΕΓΚΡΙΣΗΣ

1. Επιλέξτε «Μενού Προεγκρίσεων»
2. Επιλέξτε «Ακύρωση Προέγκρισης»
3. Πληκτρολογήστε το ποσό
4. Πατήστε 
5. Περάστε την κάρτα (ή πληκτρολογήστε τον αριθμό της κάρτας)
6. Λήψη έγκρισης
7. Εκτύπωση απόδειξης

Ισχύει εφόσον έχει ενεργοποιηθεί η συγκεκριμένη λειτουργικότητα από την ePAY

ΕΠΙΣΤΡΟΦΗ (Πρωτόκολλο 1098)

1. Επιλέξτε «Επιστροφή»
2. Πληκτρολογήστε το ποσό
3. Πατήστε 
4. Περάστε την κάρτα ή πλησιάστε κάρτα/τηλέφωνο (ανέπαφη συναλλαγή)
5. Ο πελάτης πληκτρολογεί το PIN του (αν απαιτείται) και επιλέγει 
6. Λήψη έγκρισης
7. Εκτύπωση απόδειξης

ΠΩΛΗΣΗ ΜΕ ΧΡΗΣΗ ΥΠΗΡΕΣΙΑΣ ΜΕΤΑΤΡΟΠΗΣ ΝΟΜΙΣΜΑΤΟΣ (DCC)

1. Εκκινήστε τη διαδικασία Πώλησης από τον ΦΗΜ/ERP
2. Περάστε την κάρτα ή πλησιάστε κάρτα/τηλέφωνο (ανέπαφη συναλλαγή)
3. Το τερματικό θα ανιχνεύσει αυτόματα αν η κάρτα είναι συμβατή για μετατροπή νομίσματος
4. Ρωτήστε τον κάτοχο της κάρτας αν επιθυμεί να πληρώσει στο νόμισμα της χώρας του ή σε EUR (τοπικό νόμισμα)
5. Εάν ο κάτοχος της κάρτας:
 - αποδεχτεί τη μετατροπή νομίσματος:
 - θα πρέπει να επιλέξει ο ίδιος το νόμισμα της κάρτας του στο τερματικό
 - θα πρέπει ο ίδιος να πληκτρολογήσει το PIN του (αν απαιτείται) και να επιλέξει 
 - λήψη έγκρισης. Η συναλλαγή ολοκληρώνεται με τη χρήση DCC και εκτυπώνεται η απόδειξη DCC
 - απορρίψει τη μετατροπή νομίσματος:
 - η συναλλαγή συνεχίζεται σαν κανονική συναλλαγή με πιστωτική/χρεωστική κάρτα επιλέγοντας το τοπικό νόμισμα (EUR)

Από τον ΦΗΜ/ERP εκκινεί η διαδικασία της προφόρτωσης των συναλλαγών.

- ❖ Για κάθε συναλλαγή που προφορτώνεται, ο ΦΗΜ/ERP εκδίδει το σχετικό παραστατικό (με σήμανση ότι πρόκειται για προφορτωμένη συναλλαγή) στο οποίο συμπεριλαμβάνεται και ο αριθμός απόδειξης
- ❖ Για κάθε επιτυχημένη προφόρτωση θα εμφανίζεται στο POS μήνυμα επιτυχούς προφόρτωσης της συναλλαγής

Ενέργειες για την προφόρτωση:

Στο POS:

1. Πατήστε το πλήκτρο «ΣΥΝΔΕΣΗ MIDDLEWARE» στο κάτω δεξιό μέρος της οθόνης
2. Εμφανίζεται το μήνυμα στην οθόνη «CONNECTED TO MIDDLEWARE»
3. Εμφανίζεται το μήνυμα MIDDLEWARE CONN STATUS: ON
4. Το τερματικό είναι σε κατάσταση αναμονής για να δεχθεί εντολή από τον ΦΗΜ/ERP

Στον ΦΗΜ/ERP:

1. Εκτελείτε τη διαδικασία της προφόρτωσης

Στο POS:

1. Πιέστε το βελάκι (>) άνω αριστερά της οθόνης για να μεταβείτε στις **‘Βασικές Επιλογές’** του τερματικού
2. Επιλέξτε **«Προφορτωμένες Συν.»**

Εμφανίζεται η Λίστα Προφορτωμένων (από τον ΦΗΜ/ERP) συναλλαγών με τις πληροφορίες:

- ❖ Αρ. Απόδειξης (αφορά το παραστατικό που έχει εκδοθεί μέσω του ΦΗΜ/ERP)
- ❖ Ημερομηνία/Ωρα (αφορά την ημερομηνία/ώρα που ολοκληρώθηκε η έκδοση του παραστατικού μέσω του ΦΗΜ/ERP)
- ❖ Ποσό (το ποσό της αντίστοιχης συναλλαγής)

3. Επιλέξτε τη συναλλαγή που θέλετε να ολοκληρώσετε, με βάση τον αριθμό απόδειξης
4. Πατήστε:
 - A. «Εξόφληση», προκειμένου να ολοκληρωθεί η συναλλαγή για ολόκληρο το ποσό της προφόρτωσης
 - i. ακολουθήστε τη διαδικασία της Πώλησης
 - ii. σε περίπτωση:
 - a. «Έγκρισης», η συγκεκριμένη προφορτωμένη συναλλαγή δεν θα εμφανίζεται πλέον στη Λίστα Προφορτωμένων
 - b. «Απόρριψης», η συγκεκριμένη προφορτωμένη συναλλαγή θα εξακολουθεί να εμφανίζεται στη Λίστα Προφορτωμένων
 - B. «Μερική Εξόφληση», προκειμένου να ολοκληρωθεί η συναλλαγή για ποσό μικρότερο της αρχικής προφόρτωσης
 - i. εμφανίζεται οθόνη καταχώρισης ποσού
 - ii. ακολουθήστε τη διαδικασία της Πώλησης
 - iii. η οθόνη του POS επιστρέφει στη Λίστα Προφορτωμένων

Η αρχική συναλλαγή εμφανίζεται με το ποσό που απομένει για την ολική εξόφληση.

Ο χρήστης μπορεί να επαναλάβει τη διαδικασία της «Μερικής Εξόφλησης» για το ποσό που απομένει ή μέρος αυτού



Αν η συναλλαγή δεν εξοφληθεί, είτε πλήρως είτε μερικώς, μετά την πάροδο 24 ωρών (από τη στιγμή που έχει προφορτωθεί στο POS) τότε διαγράφεται αυτόματα από την αντίστοιχη λίστα προφορτωμένων συναλλαγών του POS. Σε τέτοια περίπτωση απαιτείται η επανάληψη της διαδικασίας προφόρτωσης.

- ❖ Ο ΦΗΜ/ERP εκκινεί διαδικασία για τη λήψη όλων των συναλλαγών από το POS
- ❖ Όταν έχει επιβεβαιωθεί η λήψη όλων των συναλλαγών από τον ΦΗΜ/ERP, το POS θα έχει πλέον τη δυνατότητα να κλείσει πακέτο
- ❖ Εφόσον το POS εντοπίζει πιστωτικές συναλλαγές που εκτελέστηκαν αυτόνομα ή χρεωστικές συναλλαγές που εκτελέστηκαν με προφορτωμένες αποδείξεις ή τιμολόγια του ΦΗΜ/ERP, δε θα επιτρέπει την εκτέλεση κλεισίματος πακέτου και θα παραπέμπει στον ΦΗΜ/ERP για τακτοποίηση των εκκρεμοτήτων μέσω της επιλογής που έχει ο κάθε ΦΗΜ/ERP.
 1. Πατήστε το πλήκτρο «ΣΥΝΔΕΣΗ MIDDLEWARE» στο κάτω δεξιά μέρος της οθόνης
 2. Εμφανίζεται το μήνυμα στην οθόνη «CONNECTED TO MIDDLEWARE»
 3. Εμφανίζεται το μήνυμα MIDDLEWARE CONN STATUS: ON
 4. Κλείστε «Z» (*) από τον ΦΗΜ/ERP

(*) Αν ο κατασκευαστής της ταμειακής ορίζει διαφορετικό τρόπο λήψης των εκκρεμών συναλλαγών του POS εκτός του κλεισίματος 'Z', ακολουθήστε αυτόν τον τρόπο (λ.χ. Ανάκτηση POS, Resend all) προκειμένου ο ΦΗΜ/ERP να λάβει όλες τις συναλλαγές

Πρωτόκολλο 1098:

Σε περίπτωση βλάβης του ΦΗΜ ή σε περίπτωση βλάβης στην υποδομή της επιχείρησης ορίζεται η παρακάτω διαδικασία από την ΑΑΔΕ, σύμφωνα με την οποία δίνεται η δυνατότητα χρήσης του πληκτρολογίου του POS τερματικού για χρονικό διάστημα που ορίζεται από την ΑΑΔΕ.

Ο χρήστης μεταβαίνει στη σελίδα της ΑΑΔΕ και δηλώνει ο ίδιος τη βλάβη (ανάλογα αν πρόκειται για **Βλάβη ΦΗΜ** ή **Βλάβη Υποδομής**, για το συγκεκριμένο POS τερματικό).

Στο POS:

1. Επιλέξτε «**ΑΑΔΕ ΜΕΝΟΥ**» στην κύρια οθόνη του POS τερματικού
2. Επιλέξτε «**Δήλωση Βλάβης**»

Μετά την επιλογή του χρήστη, το POS τερματικό θα επικοινωνήσει με την ΑΑΔΕ, προκειμένου να ενημερωθεί για τον τύπο της βλάβης, και θα ξεκλειδώσει το πληκτρολόγιο του POS τερματικού επιτρέποντας τη χειροκίνητη εκτέλεση χρεωστικών συναλλαγών για το χρονικό διάστημα που έχει προηγουμένως ορισθεί από την ΑΑΔΕ. Στην αρχική οθόνη του τερματικού θα εμφανιστούν τα εικονίδια:

- ❖ της Πώλησης
- ❖ στο 'Μενού Προεγκρίσεων', θα εμφανισθεί η επιλογή 'Ολοκλήρωση Προέγκρισης' (εφόσον υποστηρίζεται από τον κλάδο δραστηριότητας της επιχείρησης και έχει ενεργοποιηθεί από την eray)
- ❖ στο μενού 'Άλλες Συναλλαγές' θα εμφανισθεί η επιλογή MAIL ORDER (εφόσον υποστηρίζεται από τον κλάδο δραστηριότητας της επιχείρησης και έχει ενεργοποιηθεί από την eray)

Προσοχή!

Στην περίπτωση **Δήλωσης Βλάβης Υποδομής** (αλλά λειτουργικού ΦΗΜ), σε κάθε χειροκίνητη εκτέλεση συναλλαγών ο χρήστης είναι υποχρεωμένος να εισάγει τον αριθμό της απόδειξης (Ημερήσιο ή Γενικός Α/Α αποδείξεων) που εκδίδει ο ΦΗΜ. Μετά την εισαγωγή του αριθμού της απόδειξης, θα προχωράει η διαδικασία της έγκρισης.

Αν εντός του ως άνω χρονικού διαστήματος η βλάβη έχει αποκατασταθεί:

- ❖ ο χρήστης μεταβαίνει στη σελίδα της ΑΑΔΕ και δηλώνει ο ίδιος την αποκατάσταση της βλάβης
- ❖ ο ΦΗΜ πρέπει να επικοινωνήσει με το POS τερματικό
- ❖ το POS τερματικό θα επανέλθει σε λειτουργία με κλειδωμένο πληκτρολόγιο

Αν παρέλθει το ως άνω χρονικό διάστημα και η βλάβη εξακολουθεί να υφίσταται (είτε δεν έχει αποκατασταθεί η λειτουργία του ΦΗΜ είτε παραμένει η βλάβη στην υποδομή της επιχείρησης)

- ❖ το POS τερματικό θα επανέλθει σε λειτουργία με κλειδωμένο πληκτρολόγιο
- ❖ ο χρήστης θα έχει τη δυνατότητα εκ νέου υποβολής αιτήματος βλάβης



Στην περίπτωση όπου δεν έχει προηγηθεί δήλωση βλάβης ΦΗΜ ή δήλωση βλάβης υποδομής στην ΑΑΔΕ ή η ισχύς της δηλώσεως προσωρινής βλάβης έχει παρέλθει, το τερματικό θα παραμένει με κλειδωμένο πληκτρολόγιο.

Πρωτόκολλο 1155:

Στο POS:

1. Επιλέξτε «**ΑΑΔΕ ΜΕΝΟΥ**» στην κύρια οθόνη του POS τερματικού
2. Επιλέξτε «**Δήλωση Βλάβης**»

Μετά την επιλογή του χρήστη, το POS τερματικό θα επικοινωνήσει με την ΑΑΔΕ, προκειμένου να ενημερωθεί για τον τύπο της βλάβης, και θα ξεκλειδώσει το πληκτρολόγιο του POS τερματικού επιτρέποντας τη χειροκίνητη εκτέλεση χρεωστικών συναλλαγών για το χρονικό διάστημα που έχει προηγουμένως ορισθεί από την ΑΑΔΕ. Στην αρχική οθόνη του τερματικού θα εμφανιστούν τα εικονίδια:

- ❖ της Πώλησης
- ❖ στο 'Μενού Προεγκρίσεων', θα εμφανισθεί η επιλογή 'Ολοκλήρωση Προέγκρισης' (εφόσον υποστηρίζεται από τον κλάδο δραστηριότητας της επιχείρησης και έχει ενεργοποιηθεί από την epay)
- ❖ στο μενού 'Άλλες Συναλλαγές' θα εμφανισθεί η επιλογή MAIL ORDER (εφόσον υποστηρίζεται από τον κλάδο δραστηριότητας της επιχείρησης και έχει ενεργοποιηθεί από την epay)

Η συγκεκριμένη επιλογή αποστέλλει σε test επικοινωνίας την IP του POS προς την ΑΑΔΕ προκειμένου να μπορεί ο ΦΗΜ/ERP να ενημερωθεί με την IP του τερματικού (εφόσον υπάρχει αντίστοιχη υλοποίηση στον ΦΗΜ/ERP).

Αφορά περιπτώσεις που το τερματικό χάνει την IP και τη σύνδεση με τον ΦΗΜ/ERP.

1. Επιλέξτε «**ΑΑΔΕ ΜΕΝΟΥ**» στην κύρια οθόνη του τερματικού
2. Επιλέξτε «**ΑΠΟΣΤΟΛΗ IP**»



Euronet Merchant Services Ίδρυμα Πληρωμών Μονοπρόσωπη Α.Ε.
Σαχτούρη 1 & Λεωφόρος Ποσειδώνος, 176 74 Καλλιθέα, Αθήνα
Αδειοδοτημένο Ίδρυμα Πληρωμών από την Τράπεζα της Ελλάδος,
βάσει του ν. 4537/2018

**Τηλεφωνικό κέντρο εξυπηρέτησης & τεχνικής
υποστήριξης επιχειρήσεων της epay 24/7**

+30 210 38 98 954