



ΑΑΔΕ

Ανεξάρτητη Αρχή
Δημοσίων Εσόδων

myDATA

Ηλεκτρονικά Βιβλία ΑΑΔΕ

**Τεχνική περιγραφή διεπαφών REST API για
διαβίβαση & λήψη δεδομένων για χρήστες ERP**

Έκδοση 1.0.5 – Φεβρουάριος 2022

Πίνακας περιεχομένων

Πίνακας περιεχομένων	1
1 Εισαγωγή	4
2 Σκοπός	4
3 Τεχνολογικές απαιτήσεις λογισμικών έκδοσης παραστατικών	5
4 Περιγραφή των REST API	5
4.1 Portal για Προγραμματιστές	5
4.2 Περιγραφή λειτουργίας των διεπαφών	6
4.2.1 Εγγραφή χρήστη	6
4.2.2 Απαραίτητα Headers	8
4.3 Περιγραφή λειτουργιών	8
4.3.1 SendInvoices	8
4.3.2 SendIncomeClassification	8
4.3.3 SendExpensesClassification	10
4.3.4 CancelInvoice	11
4.3.5 RequestDocs	12
4.3.6 RequestTransmittedDocs	13
5 Περιγραφή σχήματος παραστατικού	15
5.1 Στοιχεία οντότητας	18
5.1.1 Διεύθυνση Οντότητας	19
5.2 Τρόπος Πληρωμής	20
5.3 Επικεφαλίδα παραστατικού	21
5.4 Στοιχεία παραστατικού	23
5.4.1 Δήλωση Διενέργειας (ΠΟΛ 1177/2018 Αρ. 27)	27
5.5 Σύνολα Φόρων	28
5.6 Περίληψη παραστατικού	29
5.7 Χαρακτηρισμός Εσόδων	31
5.8 Χαρακτηρισμός Εξόδων	33
6 Περιγραφή Απαντήσεων	35

6.1	Υποβολή Δεδομένων	35
6.2	Λήψη Δεδομένων	37
7	Σφάλματα	39
7.1	Τεχνικά Σφάλματα	39
7.2	Επιχειρησιακά Σφάλματα.....	40
8	Παράρτημα.....	44
8.1	Είδη παραστατικών	44
8.2	Κατηγορία Φ.Π.Α.....	48
8.3	Κατηγορία Αιτίας Εξαίρεσης ΦΠΑ.....	48
8.4	Κατηγορία Παρακρατούμενων Φόρων	49
8.5	Κατηγορία Λοιπών Φόρων	49
8.6	Κατηγορία Συντελεστή Χαρτοσήμου.....	50
8.7	Κατηγορία Τελών.....	50
8.8	Κωδικός Κατηγορίας Χαρακτηρισμού Εσόδων	50
8.9	Κωδικός Τύπου Χαρακτηρισμού Εσόδων	52
8.10	Κωδικός Κατηγορίας Χαρακτηρισμού Εξόδων	53
8.11	Κωδικός Τύπου Χαρακτηρισμού Εξόδων	54
8.12	Τρόποι Πληρωμής	57
8.13	Είδος Ποσότητας	57
8.14	Σκοπός Διακίνησης	57
8.15	Επισήμανση	57
8.16	Είδος Γραμμής	57
8.17	Κωδικοί Καυσίμων.....	58
9	Ιστορικό αλλαγών.....	59
9.1	Έκδοση 0.5.1.....	59
9.2	Έκδοση 0.6.....	59
9.3	Έκδοση 0.6.1.....	60
9.4	Έκδοση 1.0.....	60
9.5	Έκδοση 1.0.1.....	60
9.6	Έκδοση 1.0.2.....	61
9.7	Έκδοση 1.0.3.....	61
9.8	Έκδοση 1.0.4.....	62
9.9	Έκδοση 1.0.5.....	63

1 Εισαγωγή

myDATA, δηλαδή **my Digital Accounting and Tax Application**.

Είναι το όνομα της νέας ηλεκτρονικής πλατφόρμας, με την οποία η ΑΑΔΕ εισάγει τα ηλεκτρονικά βιβλία στην καθημερινότητα των επιχειρήσεων.

Τα Ηλεκτρονικά Βιβλία ΑΑΔΕ αποτελούν ένα πολύ σημαντικό βήμα ψηφιακού μετασχηματισμού του Δημοσίου και των επιχειρήσεων. Στόχος μας είναι πρωτίστως να εξυπηρετήσουμε τις επιχειρήσεις, προσφέροντας μια πρωτοποριακή ψηφιακή πλατφόρμα για την εκπλήρωση των φορολογικών τους υποχρεώσεων, που θα οδηγήσει σε αυτοματοποίηση της συμπλήρωσης των φορολογικών δηλώσεων και θα τις απαλλάξει από υποχρεώσεις που έχουν σήμερα, όπως η υποβολή Καταστάσεων Πελατών – Προμηθευτών (ΜΥΦ).

Η ηλεκτρονική πλατφόρμα myDATA παρέχει εύκολες λύσεις για όλους. Τόσο για τις επιχειρήσεις που διαθέτουν μηχανογραφημένα λογιστήρια και θα μπορούν να διαβιβάζουν μαζικά και αυτοματοποιημένα τα αναγκαία δεδομένα, όσο και για τις λουπές επιχειρήσεις, που θα μπορούν να διαβιβάζουν τα δεδομένα με απλό τρόπο, μέσω ειδικής φόρμας καταχώρισης στην ιστοσελίδα της ΑΑΔΕ.

2 Σκοπός

Για τις ανάγκες των επιχειρήσεων και των επαγγελματιών που διαθέτουν μηχανογραφημένα λογιστήρια, παρέχεται από την ΑΑΔΕ μια διεπαφή REST API σε υποδομή public cloud (Microsoft Azure). Έτσι, δίνεται η δυνατότητα σε συστήματα ERP ή άλλα λογιστικά-εμπορικά συστήματα, να διασυνδέονται με την ΑΑΔΕ απρόσκοπτα και αδιάλειπτα για την ανταλλαγή των σχετικών δεδομένων.

Πιο συγκεκριμένα, για μια επιχείρηση που χρησιμοποιεί κάποιο πληροφοριακό σύστημα που αξιοποιεί το σχετικό API, οι προσφερόμενες λειτουργίες αυτοματοποιημένης διασύνδεσης, είναι:

- Αποστολή δεδομένων για τα παραστατικά που εκδίδει.
- Αποστολή χαρακτηρισμών εσόδων που αφορούν τα παραστατικά που εκδίδει.
- Λήψη δεδομένων όσων παραστατικών έχουν εκδοθεί για αυτήν και έχουν διαβιβαστεί από τους αντίστοιχους εκδότες στην ΑΑΔΕ.
- Αποστολή δεδομένων χαρακτηρισμών εξόδων στην ΑΑΔΕ.

Στο παρόν έγγραφο περιγράφονται οι παραπάνω λειτουργίες, καθώς και οι αναγκαίες τεχνικές προδιαγραφές για την υλοποίηση των σχετικών κλήσεων των προσφερόμενων διεπαφών REST API.

3 Τεχνολογικές απαιτήσεις λογισμικών έκδοσης παραστατικών

Για την υλοποίηση της επικοινωνίας ενός συστήματος λογισμικού με τις διεπαφές χρησιμοποιούνται οι παρακάτω τεχνολογίες

- HTTPS – Secure HTTP
- Webservice
- REST API – REST interface required for the data reporting process
- XML – eXtensible Markup Language

Οι διεπαφές μπορούν να χρησιμοποιηθούν από οποιοδήποτε λογισμικό που μπορεί να υλοποιήσει HTTPS κλήσεις και να δημιουργήσει έγγραφα XML συμβατά με το σχήμα που περιγράφεται στο παρόν έγγραφο.

Εκτός των σχετικών δεδομένων, το λογισμικό θα πρέπει να μπορεί να στείλει ταυτόχρονα και αυτοματοποιημένα και τις απαραίτητες πληροφορίες για την ταυτοποίηση του χρήστη μέσω της ίδιας HTTPS κλήσης.

4 Περιγραφή των REST API

Συνοπτικά, η διεπαφή παρέχει τις εξής λειτουργίες-μεθόδους:

- **/SendInvoices**: διαδικασία υποβολής ενός ή περισσότερων παραστατικών, συμπεριλαμβανομένων και διορθωμένων/τροποποιητικών
- **/RequestDocs**: διαδικασία λήψης ενός ή περισσότερων παραστατικών, χαρακτηρισμών, ή ακυρώσεων παραστατικών που έχουν υποβάλει άλλοι χρήστες
- **/RequestTransmittedDocs**: διαδικασία λήψης ενός ή περισσότερων παραστατικών, χαρακτηρισμών, ή ακυρώσεων παραστατικών που έχει υποβάλει ο χρήστης
- **/SendIncomeClassification**: διαδικασία υποβολής χαρακτηρισμών εσόδων, ενός ή περισσότερων, που θα αντιστοιχούν σε ήδη υποβεβλημένα παραστατικά
- **/SendExpensesClassification**: διαδικασία υποβολής χαρακτηρισμών εξόδων, ενός ή περισσότερων, που θα αντιστοιχούν σε ήδη υποβεβλημένα παραστατικά
- **/CancelInvoice**: διαδικασία ακύρωσης παραστατικού, δίχως ταυτόχρονη υποβολή νέου

Λεπτομερής περιγραφή των λειτουργιών περιγράφονται σε επόμενο τμήμα αυτού του εγγράφου.

4.1 Portal για Προγραμματιστές

Ειδικά για τη φάση ανάπτυξης και διενέργειας δοκιμών παρέχεται ειδικό portal για προγραμματιστές στο URL: <https://mydata-dev.portal.azure-api.net>.

Σε αυτό, υπάρχει τεκμηρίωση όλων των διαθέσιμων μεθόδων, δίνονται code samples σε διάφορες γλώσσες προγραμματισμού, καθώς και δυνατότητα εκτέλεσης απευθείας δοκιμαστικών κλήσεων μέσα από το ίδιο το portal. Επιπλέον, από το profile του χρήστη, παρέχονται analytics reports σχετικά με τις κλήσεις που έχουν γίνει. Ακόμα, από το profile, ο χρήστης έχει τη δυνατότητα επανέκδοσης/αλλαγής του subscription key.

4.2 Περιγραφή λειτουργίας των διεπαφών

4.2.1 Εγγραφή χρήστη

Η χρήση των λειτουργιών των διεπαφών απαιτεί διαδικασία ταυτοποίησης του χρήστη (authentication). Η ταυτοποίηση πραγματοποιείται μέσω αποστολής σε κάθε κλήση, ενός ονόματος χρήστη καθώς και ενός subscription key στην ενότητα headers. Το subscription key είναι ένα string, μοναδικό ανά χρήστη και είναι κοινό όλες της λειτουργίες των διεπαφών.

Για να αποκτήσει ένας χρήστης τα παραπάνω διαπιστευτήρια-credentials, πρέπει να δημιουργήσει έναν λογαριασμό στο μητρώο των διεπαφών μέσω ειδικής διαδικασίας εγγραφής που προσφέρεται από την ηλεκτρονική πλατφόρμα myDATA.

Η διαδικασία εγγραφής στις προσφερόμενες υπηρεσίες του myDATA REST API, θα γίνεται μέσω της εφαρμογής που είναι διαθέσιμη στο URL της πλατφόρμας του myDATA: <https://www1.aade.gr/saadeapps2/bookkeeper-web>

Αρχικά ζητείται από τον χρήστη να συνδεθεί με τους κωδικούς του taxisnet και στη συνέχεια εμφανίζεται η ακόλουθη σελίδα:

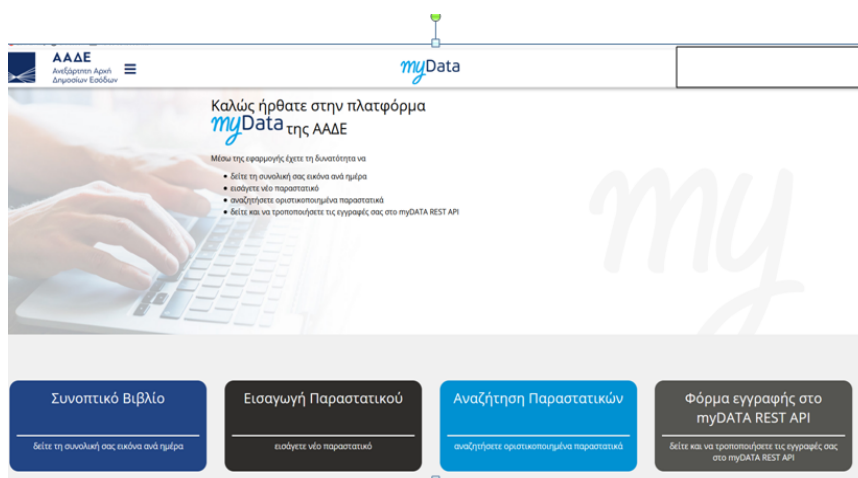

Στην παραπάνω σελίδα, ο χρήστης επιλέγει «Φόρμα εγγραφής στο myDATA REST API» και στη φόρμα της σελίδας που εμφανίζεται επιλέγει Νέα εγγραφή. Στη φόρμα που εμφανίζεται αφού συμπληρώσει όνομα χρήστη, κωδικό και email, επιλέγει «Προσθήκη εγγραφής». Σε περίπτωση επιτυχημένης εγγραφής, δημιουργείται ο χρήστης στο σχετικό μητρώο του REST API, και παρέχεται ειδικό subscription key που θα χρησιμοποιεί ο χρήστης για την ταυτοποίηση του κατά τις κλήσεις των υπηρεσιών των διεπαφών. Το subscription key είναι η τιμή της στήλης «Κωδικός API» της παρακάτω οθόνης, στην οποία εμφανίζονται όλα τα subscription keys που έχει δημιουργήσει ο χρήστης.

Φόρμα εγγραφής στο myDATA REST API

Στοιχεία μητρώου

ΑΦΜ Όνοματεπώνυμο ή επωνυμία Διεύθυνση κατοικίας ή έδρας

Φόρμα εγγραφής στο myDATA REST API

Κωδικός API	Όνομα Χρήστη	email	Ημερομηνία Εγγραφής	Κατάσταση	Διαγραφή
<input type="text"/>	aaaa1	as@sa.gr	18/06/2020	Ενεργή	⊘

Ενεργός εγγραφή

Νέα εγγραφή

Μετά το στάδιο της εγγραφής ο χρήστης θα μπορεί να συνδεθεί στο portal των διεπαφών με τα στοιχεία του λογαριασμού του από όπου θα μπορεί να δει και να αλλάξει το subscription key.

Η χρήση κάθε λειτουργίας των διεπαφών πραγματοποιείται μέσω της αποστολής μιας HTTPS κλήσης (GET ή POST, ανάλογα με τη λειτουργία) στον αντίστοιχο σύνδεσμο URL.

Η κλήση πρέπει να εμπεριέχει την κατάλληλη κεφαλίδα (header) η οποία θα περιέχει πληροφορίες απαραίτητες για την ταυτοποίηση του χρήστη και ένα σώμα (body) σε XML μορφή, του οποίου η δομή θα εξαρτάται από την υπηρεσία που καλείται. Για κάθε κλήση ο χρήστης θα λαμβάνει μια απάντηση με πληροφορίες για την έκβαση της κλήσης του, ομοίως σε XML μορφή.

Στις υπηρεσίες υποβολής (κλήση τύπου POST) ο χρήστης μπορεί να στείλει ένα ή πολλά αντικείμενα, ενσωματώνοντας τα στο σώμα (body) της κλήσης σε ειδική μορφή XML,(παραστατικά/λογιστικές εγγραφές ή χαρακτηρισμούς). Η απάντηση μπορεί να περιέχει, για κάθε παραστατικό, ένα ή περισσότερα μηνύματα σφάλματος ή ένα μήνυμα πετυχημένης υποβολής. Σε περίπτωση που ένα αντικείμενο υποβληθεί ξανά, έχοντας τα ίδια αναγνωριστικά στοιχεία με προηγούμενα αποσταλμένο αντικείμενο, το τελευταίο διατηρείται στην βάση δεδομένων των Ηλεκτρονικών Βιβλίων ως έγκυρο, και αντιστοίχως το προηγούμενο ακυρώνεται.

Στις υπηρεσίες λήψης ή απλής ακύρωσης παραστατικού (κλήσεις τύπου GET) ο χρήστης κατά την κλήση θα αποστέλλει ως παραμέτρους τους μοναδικούς αριθμούς των παραστατικών που τον ενδιαφέρουν.

***Σημείωση:** Για την φάση ανάπτυξης και ελέγχου, η διαδικασία εγγραφής στις προσφερόμενες υπηρεσίες του myDATA RESTAPI, θα γίνεται μέσω της εφαρμογής που είναι διαθέσιμη στο URL: <https://mydata-register.azurewebsites.net>

4.2.2 Απαραίτητα Headers

Κάθε κλήση πρέπει να περιέχει με τη μορφή ζευγαριών-τιμών, τα παρακάτω headers, τα οποία είναι απαραίτητα για την ταυτοποίηση του χρήστη. Σε περίπτωση λανθασμένων στοιχείων ο χρήστης θα λάβει μήνυμα σφάλματος.

KEY	Data Type	VALUE	DESCRIPTION
aade-user-id	String	{Όνομα Χρήστη}	Το όνομα χρήστη του λογαριασμού
ocp-apim-subscription-key	String	{Subscription Key}	Το subscription key του χρήστη

Μέσα από την ταυτοποίηση του χρήστη μέσω των headers η διεπαφή θα αποκτή πρόσβαση και στον ΑΦΜ που είχε δηλώσει ο χρήστης κατά την εγγραφή του, ώστε να μην είναι απαραίτητη η εισαγωγή αυτού του στοιχείου ξανά σε κάθε κλήση υπηρεσίας.

4.3 Περιγραφή λειτουργιών

4.3.1 SendInvoices

Η κλήση της μεθόδου SendInvoices είναι διαθέσιμη μέσω του ακόλουθου URL:

<https://mydatapi.aade.gr/myDATA/SendInvoices>

Η κλήση έχει τα ακόλουθα χαρακτηριστικά:

- /SendInvoices, μέθοδος POST
- Έχει headers όπως αναφέρεται στην παράγραφο: 4.2.2
- Body που είναι σε μορφή xml και περιέχει το στοιχείο InvoicesDoc, το οποίο περιέχει ένα ή περισσότερα παραστατικά. Η δομή του στοιχείου περιγράφεται από τον τύπο AadeBookInvoiceType και αναλύεται στο κεφάλαιο: 0

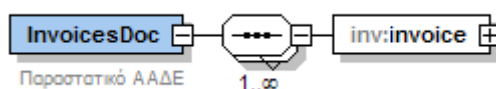

***Σημείωση:** Για τη φάση της ανάπτυξης και διενέργειας δοκιμών, η μέθοδος είναι διαθέσιμη στη διεύθυνση URL: <https://mydata-dev.azure-api.net/SendInvoices>.

4.3.2 SendIncomeClassification

Η κλήση της μεθόδου SendIncomeClassification είναι διαθέσιμη μέσω του ακόλουθου URL:

<https://mydatapi.aade.gr/myDATA/SendIncomeClassification>

Η κλήση έχει τα ακόλουθα χαρακτηριστικά:

- /SendIncomeClassification, μέθοδος POST
- Headers όπως αναφέρεται στην παράγραφο: 4.2.2
- Body που αποτελείται από ένα ή περισσότερα στοιχεία InvoiceIncomeClassificationType. Ο τύπος περιγράφεται παρακάτω:

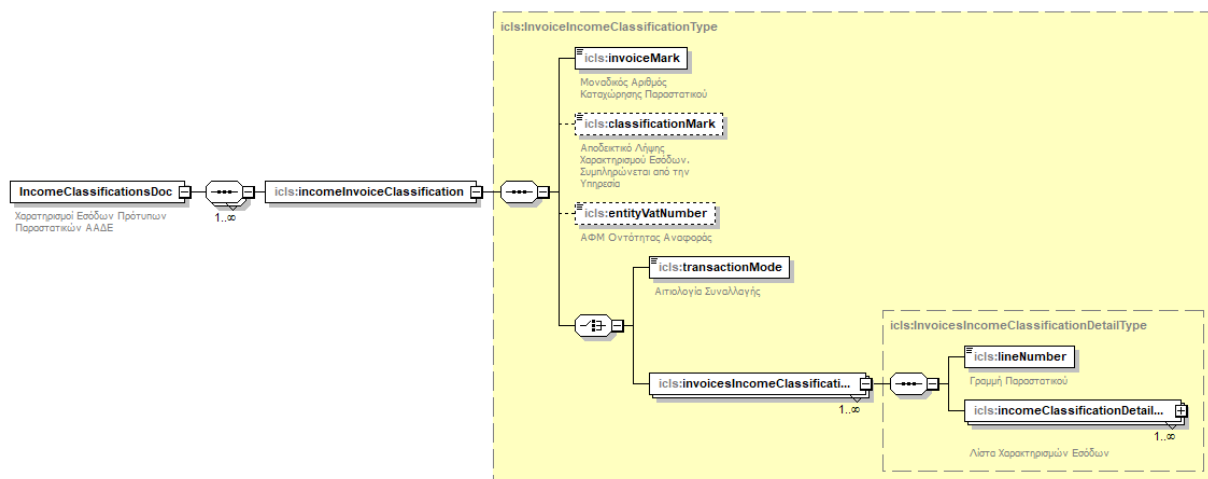

Πεδίο	Τύπος	Υποχρεωτικό	Περιγραφή	Αποδεκτές τιμές
invoiceMark	xs:long	Ναι	Μοναδικός Αριθμός Καταχώρησης Παραστατικού	
classificationMark	xs:long	Όχι	Μοναδικός Αριθμός Καταχώρησης Χαρακτηρισμού	
entityVatNumber	xs:string	Όχι	ΑΦΜ Οντότητας Αναφοράς	
transactionMode	xs:int	Ναι (choice)	Είδος Συναλλαγής	1 = Reject 2 = Deviation
lineNumber	xs:int	Ναι (choice)	Αριθμός Γραμμής	
incomeClassificationDetailData	IncomeClassificationType	Ναι (choice)		

Παρατηρήσεις:

- 1) Το πεδίο classificationMark συμπληρώνεται από την υπηρεσία
- 2) Το πεδίο transactionMode όταν παίρνει την τιμή 1 υποδηλώνει απόρριψη του παραστατικού λόγω διαφωνίας, όταν παίρνει την τιμή 2 σημαίνει απόκλιση στα ποσά
- 3) Ο χρήστης μπορεί να συμπεριλάβει είτε το στοιχείο transactionMode ή λίστα στοιχείων invoicedIncomeClassificationDetails
- 4) Κάθε στοιχείο invoicedIncomeClassificationDetails περιέχει ένα lineNumber και μια λίστα στοιχείων invoiceIncomeClassificationDetailData
- 5) Το πεδίο lineNumber αναφέρεται στον αντίστοιχο αριθμό γραμμής του αρχικού παραστατικού με Μοναδικός Αριθμός Καταχώρησης αυτό του πεδίου mark

6) Για την περίπτωση εκείνη και μόνο που η μέθοδος κληθεί από τρίτο πρόσωπο (όπως εκπρόσωπος Ν.Π. ή λογιστής), ο ΑΦΜ της οντότητας που αναφέρεται ο χαρακτηρισμός του παραστατικού αποστέλλεται μέσω του πεδίου entityVatNumber, διαφορετικά το εν λόγω πεδίο παραμένει κενό

- ***Σημείωση:** Για τη φάση της ανάπτυξης και διενέργειας δοκιμών, η μέθοδος είναι διαθέσιμη στο URL: <https://mydata-dev.azure-api.net/SendIncomeClassification>

4.3.3 SendExpensesClassification

Η κλήση της μεθόδου SendExpensesClassification είναι διαθέσιμη μέσω του ακόλουθου URL:

<https://mydatapi.aade.gr/myDATA/SendExpensesClassification>

Η κλήση έχει τα ακόλουθα χαρακτηριστικά:

- /SendExpensesClassification, μέθοδος POST
- Headers όπως αναφέρεται στην παράγραφο: 4.2.2
- Body που αποτελείται από ένα ή περισσότερα στοιχεία InvoiceExpensesClassificationType. Ο τύπος περιγράφεται από το παρακάτω διάγραμμα

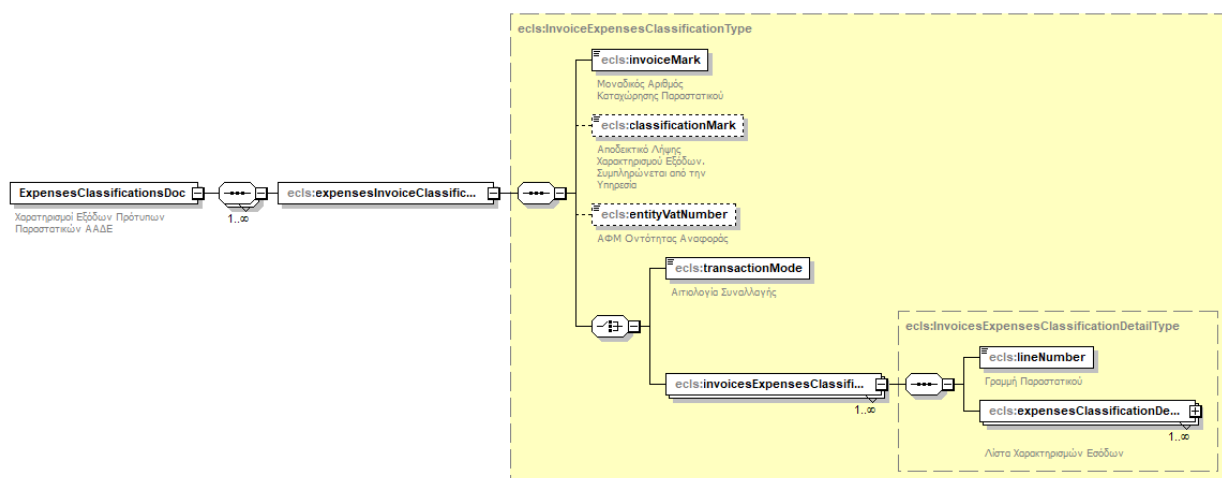

Πεδίο	Τύπος	Υποχρεωτικό	Περιγραφή	Αποδεκτές τιμές
invoiceMark	xs:long	Ναι	Μοναδικός Αριθμός Καταχώρησης Παραστατικού	
classificationMark	xs:long	Όχι	Μοναδικός Αριθμός Καταχώρησης Χαρακτηρισμού	
entityVatNumber	xs: string	Όχι	ΑΦΜ Οντότητας Αναφοράς	entityVatNumber
transactionMode	xs:int	Ναι (choice)	Είδος Συναλλαγής	1 = Reject 2 = Deviation

lineNumber	xs:int	Ναι (choice)	Αριθμός Γραμμής	
expensesClassificationDetailData	ExpensesClassificationType	Ναι (choice)		

Παρατηρήσεις:

- 1) Το πεδίο classificationMark συμπληρώνεται από την υπηρεσία
 - 2) Το πεδίο transactionMode όταν παίρνει την τιμή 1 υποδηλώνει απόρριψη του παραστατικού λόγω διαφωνίας, όταν παίρνει την τιμή 2 σημαίνει απόκλιση στα ποσά
 - 3) Ο χρήστης μπορεί να συμπεριλάβει είτε το στοιχείο transactionMode ή λίστα στοιχείων invoicesExpensesClassificationDetails
 - 4) Κάθε στοιχείο invoicesExpensesClassificationDetails περιέχει ένα lineNumber και μια λίστα στοιχείων expensesClassificationDetailData
 - 5) Το πεδίο lineNumber αναφέρεται στον αντίστοιχο αριθμό γραμμής του αρχικού παραστατικού με Μοναδικός Αριθμός Καταχώρησης αυτό του πεδίου mark
 - 6) Για την περίπτωση εκείνη και μόνο που η μέθοδος κληθεί από τρίτο πρόσωπο (όπως εκπρόσωπος Ν.Π. ή λογιστής), ο ΑΦΜ της οντότητας που αναφέρεται ο χαρακτηρισμός του παραστατικού αποστέλλεται μέσω του πεδίου entityVatNumber, διαφορετικά το εν λόγω πεδίο παραμένει κενό
- ***Σημείωση:** Για τη φάση της ανάπτυξης και διενέργειας δοκιμών, η μέθοδος είναι διαθέσιμη στο URL:

<https://mydata-dev.azure-api.net/SendExpensesClassification>

4.3.4 CancelInvoice

Αυτή η POST μέθοδος χρησιμοποιείται για την ακύρωση παραστατικού χωρίς επαναυποβολή καινούργιου. Ο χρήστης την καλεί υποβάλλοντας ως παράμετρο το mark του παραστατικού το οποίο θέλει να ακυρώσει. Για την περίπτωση εκείνη και μόνο που η μέθοδος κληθεί από τρίτο πρόσωπο (όπως εκπρόσωπος Ν.Π. ή λογιστής), ο ΑΦΜ της οντότητας που εξέδωσε το προς ακύρωση παραστατικό αποστέλλεται μέσω της παραμέτρου entityVatNumber, διαφορετικά η εν λόγω παράμετρος δεν χρειάζεται να αποσταλεί. Δεν απαιτείται αποστολή xml body.

[https://mydatapi.aade.gr/myDATA/CancelInvoice?\[mark\]&\[entityVatNumber\]](https://mydatapi.aade.gr/myDATA/CancelInvoice?[mark]&[entityVatNumber])

Όνομα Παραμέτρου	Τύπος	Υποχρεωτικό	Περιγραφή
mark	xs:long	Ναι	Μοναδικός αριθμός καταχώρησης παραστατικού προς ακύρωση
entityVatNumber	xs:string	Όχι	ΑΦΜ οντότητας

Σε περίπτωση επιτυχίας η ακύρωση ως πράξη λαμβάνει το δικό της mark το οποίο επιστρέφεται στον χρήστη και το παραστατικό θεωρείται ακυρωμένο. Σε περίπτωση αποτυχίας επιστρέφεται το αντίστοιχο μήνυμα λάθους.

***Σημείωση:** Για τη φάση της ανάπτυξης και διενέργειας δοκιμών, η μέθοδος είναι διαθέσιμη στο [https://mydata-dev.azure-api.net/CancelInvoice?\[mark\]?\[entityVatNumber\]](https://mydata-dev.azure-api.net/CancelInvoice?[mark]?[entityVatNumber])

4.3.5 RequestDocs

Με αυτή την μέθοδο ο χρήστης λαμβάνει παραστατικά, χαρακτηρισμούς και ακυρώσεις παραστατικών που έχουν υποβάλει άλλοι χρήστες και τον αφορούν.

Αυτό πραγματοποιείται μέσω μιας HTTP κλήσης GET της μεθόδου, με την παρακάτω παράμετρο η οποία λειτουργεί ως κριτήριο αναζήτησης.

[https://mydatapi.aade.gr/myDATA/RequestDocs?\[mark\]&\[entityVatNumber\]&\[nextPartitionKey\]&\[nextRowKey\]](https://mydatapi.aade.gr/myDATA/RequestDocs?[mark]&[entityVatNumber]&[nextPartitionKey]&[nextRowKey])

Όνομα Παραμέτρου	Τύπος	Υποχρεωτικό	Περιγραφή
mark	xs:long	Ναι	Μοναδικός αριθμός καταχώρησης
entityVatNumber	xs:string	Όχι	ΑΦΜ οντότητας
nextPartitionKey	xs:string	Όχι	Παράμετρος για την τμηματική λήψη των αποτελεσμάτων
nextRowKey	xs:string	Όχι	Παράμετρος για την τμηματική λήψη των αποτελεσμάτων

Η κλήση επιστρέφει όσα στοιχεία αφορούν τον χρήστη και έχουν ως αναγνωριστικό Μοναδικό Αριθμό Καταχώρησης μεγαλύτερο της παραμέτρου. Για την περίπτωση εκείνη και μόνο που η μέθοδος κληθεί από τρίτο πρόσωπο (όπως εκπρόσωπος Ν.Π. ή λογιστής), ο ΑΦΜ της οντότητας για την οποία γίνεται η αναζήτηση αποστέλλεται μέσω της παραμέτρου entityVatNumber.

Παρατηρήσεις:

- 1) Στην περίπτωση που τα αποτελέσματα αναζήτησης ξεπερνούν σε μέγεθος το μέγιστο επιτρεπτό όριο ο χρήστης θα τα λάβει τμηματικά. Τα πεδία nextPartitionKey και nextRowKey θα εμπεριέχονται σε κάθε τμήμα των αποτελεσμάτων και θα χρησιμοποιούνται ως παράμετροι στην κλήση για την λήψη του επόμενου τμήματος αποτελεσμάτων

***Σημείωση:** Για τη φάση της ανάπτυξης και διενέργειας δοκιμών, η μέθοδος είναι διαθέσιμη στο URL:

[https://mydata-dev.azure-api.net/RequestDocs?\[mark\]&\[entityVatNumber\]&\[nextPartitionKey\]&\[nextRowKey\]](https://mydata-dev.azure-api.net/RequestDocs?[mark]&[entityVatNumber]&[nextPartitionKey]&[nextRowKey])

4.3.6 RequestTransmittedDocs

Με αυτή την μέθοδο ο χρήστης λαμβάνει παραστατικά, χαρακτηρισμούς και ακυρώσεις παραστατικών **που έχει υποβάλει ο ίδιος** και τον αφορούν.

Αυτό πραγματοποιείται μέσω μιας HTTP κλήσης GET της μεθόδου, με την παρακάτω παράμετρο η οποία λειτουργεί ως κριτήριο αναζήτησης.

[https://mydatapi.aade.gr/myDATA/RequestTransmittedDocs?\[mark\]&\[entityVatNumber\]&\[nextPartitionKey\]&\[nextRowKey\]](https://mydatapi.aade.gr/myDATA/RequestTransmittedDocs?[mark]&[entityVatNumber]&[nextPartitionKey]&[nextRowKey])

Όνομα Παραμέτρου	Τύπος	Υποχρεωτικό	Περιγραφή
mark	xs:long	Ναι	Μοναδικός αριθμός καταχώρησης
entityVatNumber	xs:string	Όχι	ΑΦΜ οντότητας
nextPartitionKey	xs:string	Όχι	Παράμετρος για την τμηματική λήψη των αποτελεσμάτων
nextRowKey	xs:string	Όχι	Παράμετρος για την τμηματική λήψη των αποτελεσμάτων

Η κλήση επιστρέφει όσα στοιχεία αφορούν τον χρήστη και έχουν ως αναγνωριστικό Μοναδικό Αριθμό Καταχώρησης μεγαλύτερο της παραμέτρου. Για την περίπτωση εκείνη και μόνο που η μέθοδος κληθεί από τρίτο πρόσωπο (όπως εκπρόσωπος Ν.Π. ή λογιστής), ο ΑΦΜ της οντότητας για την οποία γίνεται η αναζήτηση αποστέλλεται μέσω της παραμέτρου entityVatNumber.

Παρατηρήσεις:

- 1) Στην περίπτωση που τα αποτελέσματα αναζήτησης ξεπερνούν σε μέγεθος το μέγιστο επιτρεπτό όριο ο χρήστης θα τα λάβει τμηματικά. Τα πεδία nextPartitionKey και nextRowKey θα εμπεριέχονται σε κάθε τμήμα των αποτελεσμάτων και θα χρησιμοποιούνται ως παράμετροι στην κλήση για την λήψη του επόμενου τμήματος αποτελεσμάτων

***Σημείωση:** Για τη φάση της ανάπτυξης και διενέργειας δοκιμών, η μέθοδος είναι διαθέσιμη στο URL:

[https://mydata-dev.azure-api.net/RequestTransmittedDocs?\[mark\]&\[entityVatNumber\]&\[nextPartitionKey\]&\[nextRowKey\]](https://mydata-dev.azure-api.net/RequestTransmittedDocs?[mark]&[entityVatNumber]&[nextPartitionKey]&[nextRowKey])

5 Περιγραφή σχήματος παραστατικού

Αυτή η ενότητα περιγράφει αναλυτικά το περιεχόμενο του παραστατικού (τύπου AadeBookInvoiceType). Η δομή του περιγράφεται παρακάτω:

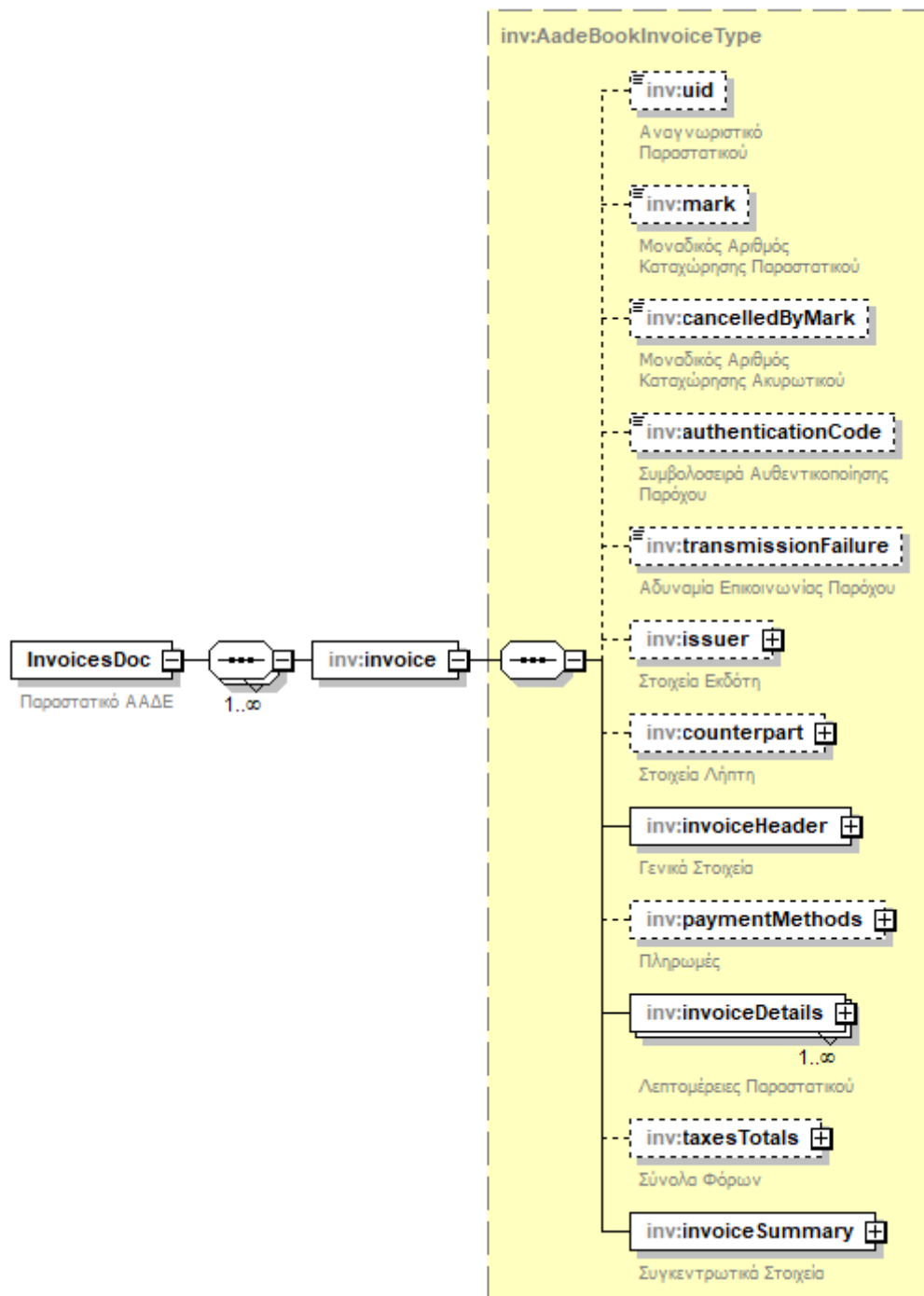

Πεδίο	Τύπος	Υποχρεωτικό	Περιγραφή	Αποδεκτές τιμές
uid	xs:string	Όχι	Αναγνωριστικό Παραστατικού	Μήκος= 40 Συμπληρώνεται από την

				Υπηρεσία
mark	xs:long	Όχι	Μοναδικός Αριθμός Καταχώρησης Παραστατικού	Συμπληρώνεται από την Υπηρεσία
cancelledByMark	xs:long	Όχι	Μοναδικός Αριθμός Καταχώρησης Ακυρωτικού	Συμπληρώνεται από την Υπηρεσία
authenticationCode	xs:string	Όχι	Συμβολοσειρά Αυθεντικοποίησης	Συμπληρώνεται από την Υπηρεσία μόνο στην περίπτωση που η αποστολή γίνεται από παρόχους
transmissionFailure	xs:byte	Όχι	Αδυναμία Επικοινωνίας Παρόχου	Αποδεκτό μόνο στην περίπτωση αποστολής από παρόχους. Επιτρεπτές τιμές {1,2}: 1 : Στην περίπτωση αδυναμίας επικοινωνίας οντότητας με τον πάροχο κατά την έκδοση/διαβίβαση παραστατικού 2 : Στην περίπτωση αδυναμίας επικοινωνίας του παρόχου με το myDATA κατά την έκδοση/ διαβίβαση παραστατικού
issuer	PartyType	Όχι	Εκδότης Παραστατικού	
counterpart	PartyType	Όχι	Λήπτης Παραστατικού	
paymentMethods	PaymentMethodDetailType	Όχι	Τρόποι Πληρωμής	
invoiceHeader	InvoiceHeaderType	Ναι	Επικεφαλίδα Παραστατικού	
invoiceDetails	InvoiceRowType	Ναι	Γραμμές Παραστατικού	
taxesTotals	TaxesType	Όχι	Σύνολα Φόρων	
invoiceSummary	InvoiceSummaryType	Ναι	Περίληψη Παραστατικού	

Παρατηρήσεις:

- 1) Το uid αποτελεί το αναγνωριστικό κάθε παραστατικού και συμπληρώνεται από την Υπηρεσία. Υπολογίζεται από το SHA-1 hash 6 πεδίων του παραστατικού τα οποία είναι :
 - ΑΦΜ Εκδότη
 - Ημερομηνία Έκδοσης
 - Αριθμός Εγκατάστασης στο Μητρώο του Taxis

- Τύπος Παραστατικού
- Σειρά
- ΑΑ

Κατά την χρήση του αλγόριθμου SHA-1 χρησιμοποιείται κωδικοποίηση ISO-8859-7

- 2) Το mark αποτελεί τον Μοναδικό Αριθμό Καταχώρησης του παραστατικού (Μ.ΑΡ.Κ)
- 3) Στο στοιχείο taxesTotals θα περιλαμβάνονται φόροι όλων των κατηγοριών, εκτός του ΦΠΑ, οι οποίοι αφορούν όλο το παραστατικό σαν σύνολο. Σε περίπτωση που ο χρήστης κάνει χρήση αυτού του στοιχείου, δεν θα μπορεί να εισάγει φόρους εκτός του ΦΠΑ σε κάθε γραμμή του παραστατικού ξεχωριστά
- 4) Η δομή των τύπων PartyType, PaymentMethodDetailType, InvoiceHeaderType, InvoiceRowType, TaxTotalsType, InvoiceSummaryType περιγράφεται στη συνέχεια
- 5) Ο Μοναδικός Αριθμός Καταχώρησης Ακυρωτικού εμφανίζεται κατά την λήψη μόνο εφόσον το εν λόγω παραστατικό έχει ακυρωθεί και συμπληρώνεται με το ΜΑΡΚ της ακύρωσης
- 6) Το authenticationCode αποτελεί τη συμβολοσειρά αυθεντικοποίησης κάθε παραστατικού και συμπληρώνεται από την Υπηρεσία για την περίπτωση που η αποστολή γίνεται μέσω Παρόχου Ηλεκτρονικής Τιμολόγησης. Υπολογίζεται από το SHA-1 hash 8 πεδίων του παραστατικού τα οποία είναι :
 - ΑΦΜ Εκδότη
 - Ημερομηνία Έκδοσης
 - Αριθμός Εγκατάστασης στο Μητρώο του Taxis
 - Τύπος Παραστατικού
 - Σειρά
 - ΑΑ
 - Μ.ΑΡ.Κ Παραστατικού
 - Συνολική Αξία Παραστατικού
 - Σύνολο Αξίας Φ.Π.Α. Παραστατικού
 - ΑΦΜ Λήπτη

5.1 Στοιχεία οντότητας

Ο εκδότης και ο λήπτης του παραστατικού είναι στοιχεία τύπου PartyType και η δομή τους περιγράφεται παρακάτω:

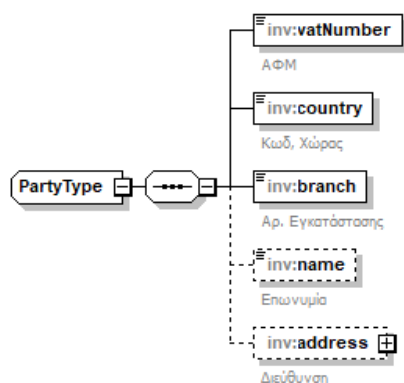

Πεδίο	Τύπος	Υποχρεωτικό	Περιγραφή	Αποδεκτές τιμές
vatNumber	xs:string	Ναι	ΑΦΜ	Οποιοσδήποτε έγκυρος ΑΦΜ
country	xs:string	Ναι	Κωδικός Χώρας	Κωδικοί χωρών
branch	xs:int	Ναι	Αρ. Εγκατάστασης	Ελάχιστη τιμή = 0
name	xs:string	Όχι	Επωνυμία	
address	AddressType	Όχι	Διεύθυνση	

Παρατηρήσεις:

- 1) Ο κωδικός της χώρας είναι δύο χαρακτήρες και προέρχεται από την αντίστοιχη λίστα χωρών όπως περιγράφεται στο ISO 3166.
- 2) Σε περίπτωση που η εγκατάσταση του εκδότη είναι η έδρα ή δεν υφίσταται, το πεδίο branch πρέπει να έχει την τιμή 0
- 3) Για τον εκδότη, τα στοιχεία Επωνυμία και Διεύθυνση δεν γίνονται αποδεκτά στην περίπτωση που αφορούν οντότητα εντός Ελλάδας (GR). Για τον λήπτη, το στοιχείο Επωνυμία δεν γίνονται αποδεκτό στην περίπτωση που αφορά οντότητα εντός Ελλάδας (GR)

5.1.1 Διεύθυνση Οντότητας

Η διεύθυνση του εκδότη (ή του λήπτη) είναι στοιχείο τύπου AddressType και η δομή του περιγράφεται παρακάτω:

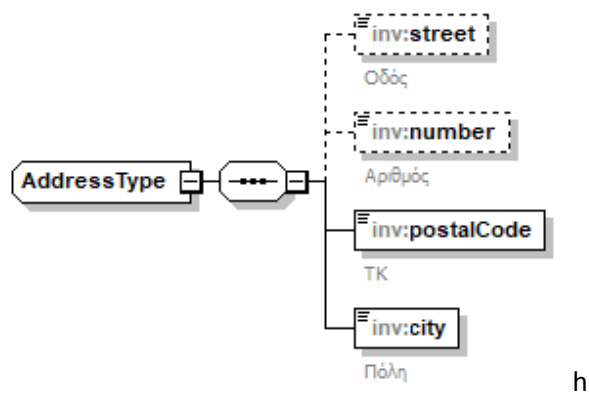

Πεδίο	Τύπος	Υποχρεωτικό	Περιγραφή
street	xs:string	Όχι	Οδός
number	xs:string	Όχι	Αριθμός
postalCode	xs:string	Ναι	TK
city	xs:string	Ναι	Πόλη

5.2 Τρόπος Πληρωμής

Ο τρόπος πληρωμής είναι στοιχείο τύπου PaymentMethodDetailType και η δομή του περιγράφεται παρακάτω:

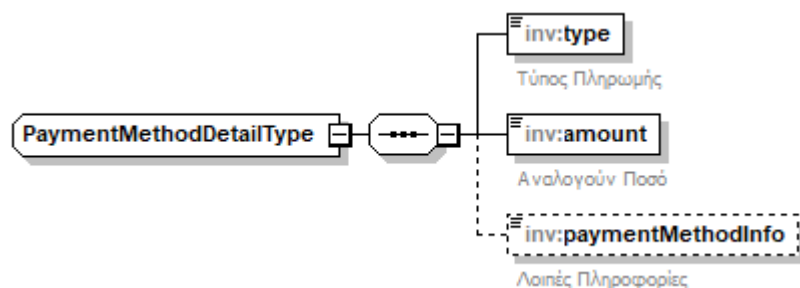

Πεδίο	Τύπος	Υποχρεωτικό	Περιγραφή	Αποδεκτές τιμές
type	xs:int	Ναι	Τύπος Πληρωμής	Ελάχιστη τιμή = 1 Μέγιστη τιμή = 5
amount	xs:decimal	Ναι	Ποσό Πληρωμής	Ελάχιστη τιμή = 0 Δεκαδικά ψηφία = 2
paymentMethodInfo	xs:string	Όχι	Πληροφορίες	

Παρατηρήσεις:

- 1) Οι τιμές του πεδίου type περιγράφονται σε αντίστοιχο πίνακα του παραρτήματος
- 2) Το πεδίο amount μπορεί να αντιστοιχεί σε ένα τμήμα της συνολικής αξίας του παραστατικού
- 3) Το πεδίο Πληροφορίες μπορεί να περιέχει επιπλέον πληροφορίες σχετικά με τον συγκεκριμένο τύπο (πχ Αρ. Λογαριασμού Τραπέζης)

5.3 Επικεφαλίδα παραστατικού

Η επικεφαλίδα του παραστατικού είναι στοιχείο τύπου InvoiceHeaderType και η δομή του περιγράφεται εδώ:

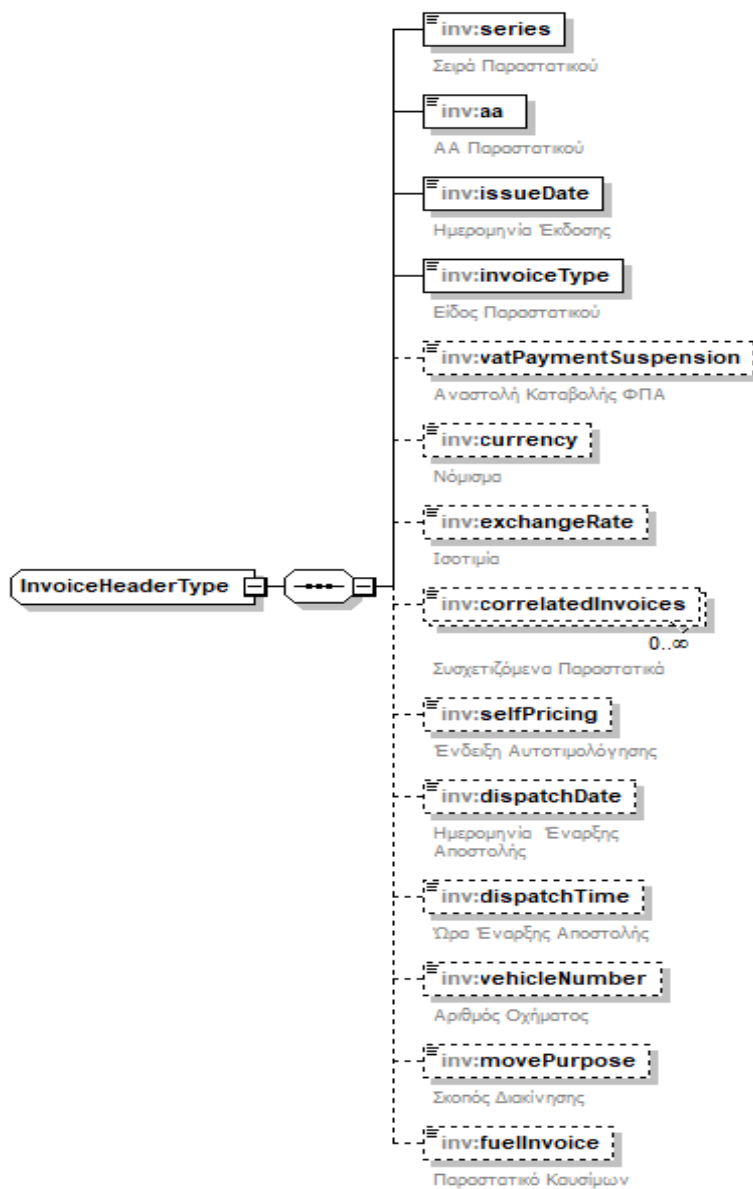

Πεδίο	Τύπος	Υποχρεωτικό	Περιγραφή	Αποδεκτές τιμές
series	xs:string	Ναι	Σειρά παραστατικού	Μέγιστο επιτρεπτό μήκος 50
aa	xs:string	Ναι	ΑΑ Παραστατικού	Μέγιστο επιτρεπτό μήκος 50
issueDate	xs:date	Ναι	Ημ. Έκδοσης Παραστατικού	
invoiceType	xs:string	Ναι	Είδος Παραστατικού	Λίστα τιμών: 1.1, 1.2, 1.3, 1.4, 1.5, 1.6, 2.1, 2.2,

				2.3, 2.4, 3.1, 3.2, 4, 5.1, 5.2, 6.1, 6.2, 7.1, 8.1, 8.2, 11.1, 11.2, 11.3, 11.4, 11.5, 12, 13.1, 13.2, 13.3, 13.4, 13.30, 13.31, 14.1, 14.2, 14.3, 14.4, 14.5, 14.30, 14.31, 15.1, 16.1, 17.1, 17.2, 17.3, 17.4, 17.5, 17.6. [Για την περίπτωση των παρόχων μόνο οι τιμές 1.1 έως 11.5 είναι επιτρεπτές]
vatPaymentSuspension	xs:boolean	Όχι	Αναστολή Καταβολής ΦΠΑ	
currency	xs:string	Όχι	Νόμισμα	Κωδικοί νομισμάτων
exchangeRate	xs:decimal	Όχι	Ισοτιμία	Ελάχιστη τιμή = 0 Δεκαδικά ψηφία = 5
correlatedInvoices	xs:long	Όχι	Συσχετιζόμενα Παραστατικά	
selfPricing	xs:boolean	Όχι	Ένδειξη Αυτοτιμολόγησης	
dispatchDate	xs:date	Όχι	Ημερομηνία Έναρξης Αποστολής	
dispatchTime	xs:time	Όχι	Ώρα Έναρξης Αποστολής	
vehicleNumber	xs:string	Όχι	Αριθμός Μεταφορικού Μέσου	
movePurpose	xs:int	Όχι	Σκοπός Διακίνησης	Ελάχιστη τιμή = 1 Μέγιστη τιμή = 8
fuelInvoice	xs:boolean	Όχι	Παραστατικό καυσίμων (ένδειξη)	Αποδεκτό μόνο στην περίπτωση αποστολής από παρόχους.

Παρατηρήσεις:

- 1) Το πεδίο exchangeRate είναι η ισοτιμία του νομίσματος σε σχέση με το ευρώ. Πρέπει να συμπληρώνεται μόνο όταν το νόμισμα δεν έχει τιμή EUR.
- 2) Ο κωδικός νομισμάτων προέρχεται από την αντίστοιχη λίστα σύμφωνα με το πρότυπο ISO4217.
- 3) Το στοιχείο correlatedInvoices είναι λίστα και περιέχει τα ΜΑΡΚ των συσχετιζόμενων παραστατικών
- 4) Σε περίπτωση μη έκδοσης σειράς παραστατικού, το πεδίο series πρέπει να έχει την τιμή 0
- 5) Το πεδίο selfPricing ορίζει αν πρόκειται για Τιμολόγιο Αυτοτιμολόγησης
- 6) Οι πιθανές τιμές των πεδίων movePurpose και invoiceType περιγράφονται αναλυτικά στους αντίστοιχους πίνακες του Παραρτήματος

- 7) Το πεδίο fuelInvoice ορίζει αν πρόκειται για παραστατικό πώλησης υγρών καυσίμων και επιτρέπεται η αποστολή μόνο για την περίπτωση των παρόχων.

5.4 Στοιχεία παραστατικού

Τα στοιχεία του παραστατικού είναι στοιχεία τύπου InvoiceRowType και περιγράφονται παρακάτω:

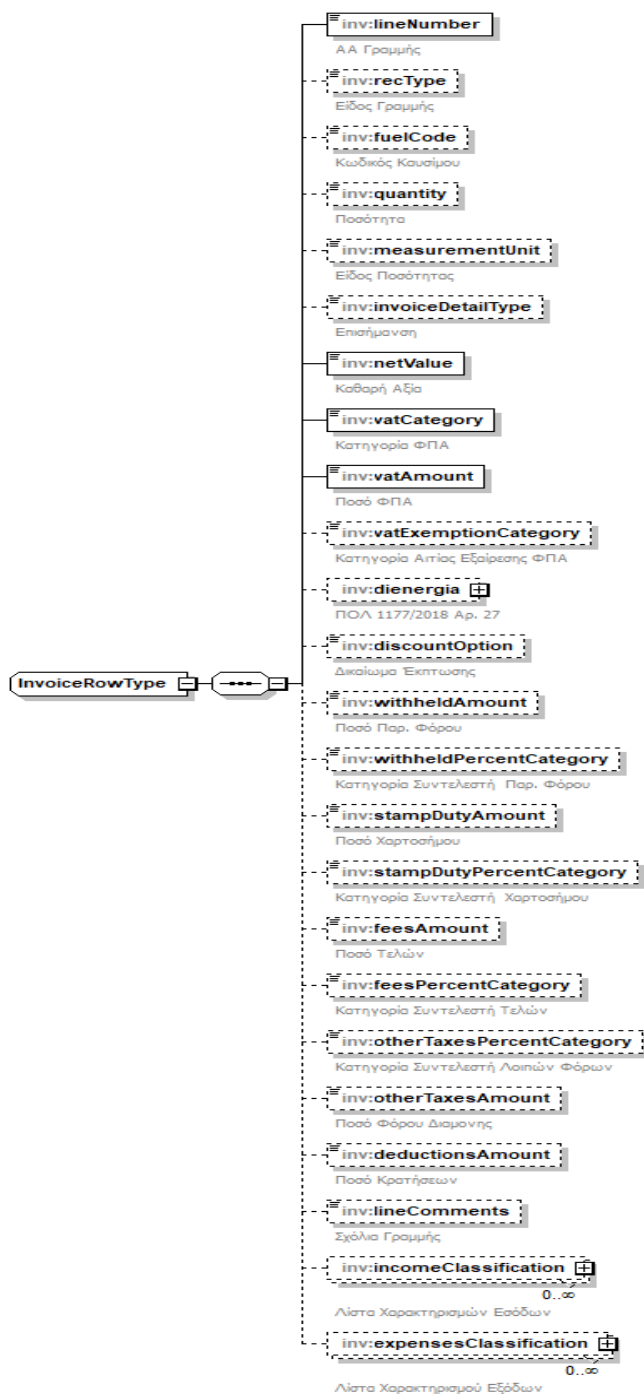

Πεδίο	Τύπος	Υποχρεωτικό	Περιγραφή	Αποδεκτές τιμές
lineNumber	xs:int	Ναι	ΑΑ γραμμής	Ελάχιστη τιμή = 1
recType	xs:int	Όχι	Είδος Γραμμής	Ελάχιστη τιμή = 1 Μέγιστη τιμή = 6 Σημείωση: Στην παρούσα έκδοση οι τιμές 1, 4 και 5 δεν θα μπορούν να χρησιμοποιηθούν – έχουν δεσμευτεί στο μοντέλο για μελλοντική χρήση
fuelCode	FuelCodes	Όχι	Κωδικός Καυσίμου	Κωδικοί Καυσίμων (Λίστα τιμών – αναλυτικά οι τιμές στο αντίστοιχο παράρτημα) <u>Αποδεκτό μόνο στην περίπτωση αποστολής από παρόχους και για την περίπτωση που το παραστατικό είναι παραστατικό καυσίμων</u>
quantity	xs:decimal	Όχι	Ποσότητα	Ελάχιστη τιμή = 0
measurementUnit	xs:int	Όχι	Είδος Ποσότητας	Λίστα τιμών: 1,2,3
invoiceDetailType	xs:int	Όχι	Επισήμανση	Λίστα τιμών: 1,2
netValue	xs:decimal	Ναι	Καθαρή αξία	Ελάχιστη τιμή = 0 Δεκαδικά ψηφία = 2
vatCategory	xs:int	Ναι	Κατηγορία ΦΠΑ	Ελάχιστη τιμή = 1 Μέγιστη τιμή = 8
vatAmount	xs:decimal	Ναι	Ποσό ΦΠΑ	Ελάχιστη τιμή = 0 Δεκαδικά ψηφία = 2
vatExemptionCategory	xs:int	Όχι	Κατηγορία Αιτίας Εξαίρεσης ΦΠΑ	Ελάχιστη τιμή = 1 Μέγιστη τιμή = 23
dienergia	ShipType	Όχι	ΠΟΛ 1177/2018 Αρ. 27	
discountOption	xs:boolean	Όχι	Δικαίωμα Έκπτωσης	False / True
withheldAmount	xs:decimal	Όχι	Ποσό Παρακράτησης Φόρου	Ελάχιστη τιμή = 0 Δεκαδικά ψηφία = 2
withheldPercentCategory	xs:int	Όχι	Κατηγορία Συντελεστή Παρακράτησης	Ελάχιστη τιμή = 1 Μέγιστη τιμή = 15

			Φόρου	
stampDutyAmount	xs:decimal	Όχι	Ποσό Χαρτοσήμου	Ελάχιστη τιμή = 0 Δεκαδικά ψηφία = 2
stampDutyPercentCategory	xs:int	Όχι	Κατηγορία Συντελεστή Χαρτοσήμου	Λίστα τιμών: 1, 2, 3
feesAmount	xs:decimal	Όχι	Ποσό Τελών	Ελάχιστη τιμή = 0 Δεκαδικά ψηφία = 2
feesPercentCategory	xs:int	Όχι	Κατηγορία Συντελεστή Τελών	Ελάχιστη τιμή = 1 Μέγιστη τιμή = 9
otherTaxesPercentCategory	xs:int	Όχι	Κατηγορία Συντελεστή Λοιπών Φόρων	Ελάχιστη τιμή = 1 Μέγιστη τιμή = 14
otherTaxesAmount	xs:decimal	Όχι	Ποσό Λοιπών Φόρων	Ελάχιστη τιμή = 0 Δεκαδικά ψηφία = 2
deductionsAmount	xs:decimal	Όχι	Ποσό Κρατήσεων	Ελάχιστη τιμή = 0 Δεκαδικά ψηφία = 2
lineComments	xs:string	Όχι	Σχόλια Γραμμής	
incomeClassification	IncomeClassificationType	Όχι	Χαρακτηρισμοί Εσόδων	
expensesClassification	ExpensesClassificationType	Όχι	Χαρακτηρισμοί Εξόδων	

Παρατηρήσεις:

- 1) Οι πιθανές τιμές για τα πεδία measurementUnit, invoiceDetailType, vatCategory, vatExemptionCategory, withheldPercentCategory, stampDutyPercentCategory, feesPercentCategory και otherTaxesPercentCategory περιγράφονται αναλυτικά στους αντίστοιχους πίνακες του Παραρτήματος
- 2) Σε όλες τις περιπτώσεις, ανεξαρτήτως της τιμής του αντίστοιχου πεδίου category, συμπληρώνεται πάντα το σχετικό ποσό στο αντίστοιχο πεδίο amount
- 3) Το πεδίο vatExemptionCategory είναι απαραίτητο στην περίπτωση που το vatCategory υποδηλώνει κατηγορία συντελεστή 0% ΦΠΑ
- 4) Για περιπτώσεις λογιστικών εγγραφών όπου δεν εφαρμόζεται ΦΠΑ, το πεδίο vatCategory θα έχει την τιμή 8
- 5) Τα σχόλια γραμμής συμπληρώνονται από τον χρήστη και χρησιμοποιούνται για πληροφοριακούς λόγους προς την υπηρεσία
- 6) Οι χαρακτηρισμοί που αφορούν τον υποβάλλοντα (εκδότης – εσόδων, λήπτης εξόδων), υποβάλλονται μαζί με το παραστατικό με την αντίστοιχη χρήση των πεδίων incomeClassification – expensesClassification
- 7) Στην περίπτωση αποστολής γραμμών με recType = 2 (γραμμή τέλους με ΦΠΑ) ή/και recType = 3 (Γραμμή Λοιπών Φόρων με Φ.Π.Α.), θα επιτρέπεται παράλληλα, εφόσον είναι επιθυμητό, η αποστολή παρακρατούμενων /τελών /λοιπών φόρων/ χαρτοσήμου/ κρατήσεων και σε επίπεδο παραστατικού και όχι υποχρεωτικά ανά γραμμή σύνοψης παραστατικού. Στις περιπτώσεις αυτών των γραμμών, τα ποσά

που αντιστοιχούν στα τέλη με ΦΠΑ (recType = 2) ή τους λοιπούς φόρους (recType = 3) αντίστοιχα, θα αποστέλλονται στο πεδίο της καθαρής αξίας της γραμμής (netValue), ενώ τα αντίστοιχα πεδία ποσό τέλους (feesAmount) ή ποσό λοιπών φόρων (otherTaxesAmount) δεν θα συμπληρώνονται. Επίσης στις γραμμές αυτές δεν επιτρέπεται η αποστολή άλλων ειδών φόρων/τελών/κρατήσεων/χαρτοσήμου (π.χ. σε μια γραμμή με recType = 2 δεν επιτρέπονται στη γραμμή αυτή η αποστολή λοιπών φόρων/κρατήσεων/παρακρατούμενων/χαρτοσήμου).

- 8) Οι πιθανές τιμές για το πεδίο fuelCode (κωδικός καυσίμου) περιγράφονται αναλυτικά στον αντίστοιχο πίνακα του Παραρτήματος. Επιτρέπεται η αποστολή του μόνο για την περίπτωση των παρόχων και εφόσον πρόκειται για παραστατικό καυσίμων (invoiceHeaderType.fuelInvoice = true)

5.4.1 Δήλωση Διενέργειας (ΠΟΛ 1177/2018 Αρ. 27)

Η Δήλωσης Διενέργειας είναι στοιχείο τύπου ShipType και η δομή του περιγράφεται παρακάτω:

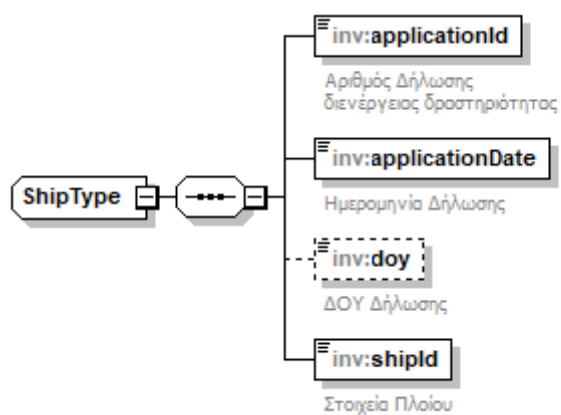

Πεδίο	Τύπος	Υποχρεωτικό	Περιγραφή
applicationId	xs:string	Ναι	Αριθμός Δήλωσης Διενέργειας Δραστηριότητας
applicationDate	xs:date	Ναι	Ημερομηνία Δήλωσης
dox	xs:string	Όχι	ΔΟΥ Δήλωσης
shipID	xs:string	Ναι	Στοιχεία Πλοίου

5.5 Σύνολα Φόρων

Ο τύπος Σύνολα Φόρων (TaxTotalsType) περιγράφει την δομή των φόρων που αφορούν το σύνολο του παραστατικού και περιγράφεται παρακάτω:

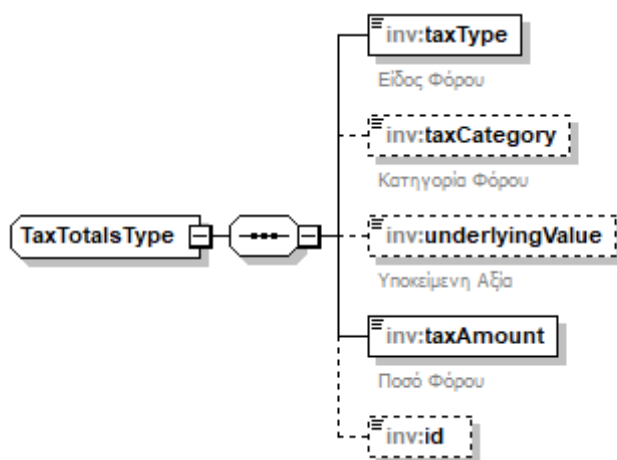

Πεδίο	Τύπος	Υποχρεωτικό	Περιγραφή	Αποδεκτές τιμές
taxType	xs:byte	Ναι	Είδος Φόρου	Λίστα τιμών: 1 = Παρακρατούμενος Φόρος 2 = Τέλη 3 = Λοιποί Φόροι 4 = Χαρτόσημο 5 = Κρατήσεις
taxCategory	xs:byte	Όχι	Κατηγορία Φόρου	Ελάχιστη τιμή = 1
underlyingValue	xs:decimal	Όχι	Υποκείμενη Αξία	Ελάχιστη τιμή = 0 Δεκαδικά ψηφία = 2
taxAmount	xs:decimal	Ναι	Ποσό Φόρου	Ελάχιστη τιμή = 0 Δεκαδικά ψηφία = 2
id	xs:byte	Όχι	Αύξων αριθμός γραμμής	

Παρατηρήσεις:

- 1) Το πεδίο taxCategory μπορεί να πάρει κάθε φορά οποιαδήποτε τιμή από τον αντίστοιχο πίνακα του Παραρτήματος του φόρου που αναφέρεται στο πεδίο taxType
- 2) Το πεδίο underlyingValue υποδηλώνει την αξία στην οποία εφαρμόζεται ο συγκεκριμένος φόρος

5.6 Περίληψη παραστατικού

Η περίληψη του παραστατικού είναι τύπου InvoiceSummaryType και περιγράφεται παρακάτω:

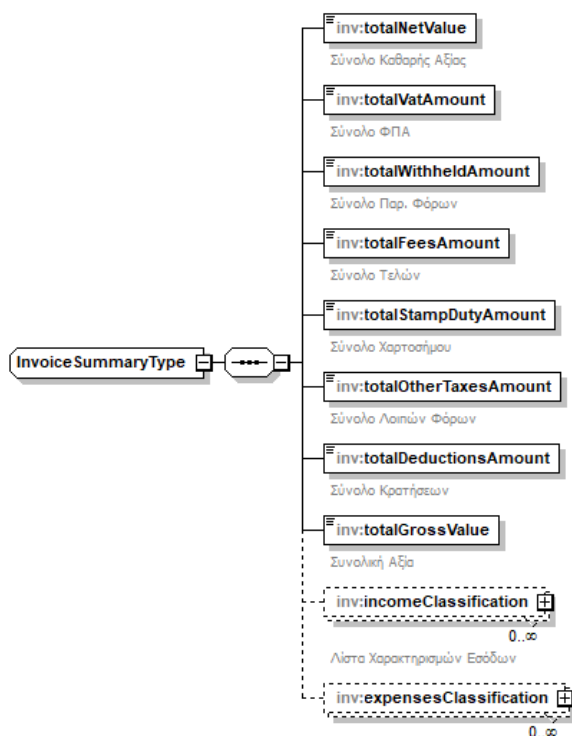

Πεδίο	Τύπος	Υποχρεωτικό	Περιγραφή	Αποδεκτές τιμές
totalNetValue	xs:decimal	Ναι	Σύνολο Καθαρής Αξίας	Ελάχιστη τιμή = 0 Δεκαδικά ψηφία = 2
totalVatAmount	xs:decimal	Ναι	Σύνολο ΦΠΑ	Ελάχιστη τιμή = 0 Δεκαδικά ψηφία = 2
totalWithheldAmount	xs:decimal	Ναι	Σύνολο Παρακρατήσεων Φόρων	Ελάχιστη τιμή = 0 Δεκαδικά ψηφία = 2
totalFeesAmount	xs:decimal	Ναι	Σύνολο Τελών	Ελάχιστη τιμή = 0 Δεκαδικά ψηφία = 2
totalStampDutyamount	xs:decimal	Ναι	Σύνολο Χαρτοσήμου	Ελάχιστη τιμή = 0 Δεκαδικά ψηφία = 2
totalOtherTaxesAmount	xs:decimal	Ναι	Σύνολο Λοιπών Φόρων	Ελάχιστη τιμή = 0 Δεκαδικά ψηφία = 2
totalDeductionsAmount	xs:decimal	Ναι	Σύνολο Κρατήσεων	Ελάχιστη τιμή = 0 Δεκαδικά ψηφία = 2
totalGrossValue	xs:decimal	Ναι	Συνολική Αξία	Ελάχιστη τιμή = 0 Δεκαδικά ψηφία = 2
incomeClassification	IncomeClassificationType	Όχι	Χαρακτηρισμοί Εσόδων	
expensesClassification	ExpensesClassificationType	Όχι	Χαρακτηρισμοί Εξόδων	

Παρατηρήσεις:

- 1) Τα στοιχεία `incomeClassification` και `expensesClassification` περιέχουν τα αθροίσματα για κάθε συνδυασμό τιμών των πεδίων `classificationType` και `classificationCategory` που εντοπίζονται στις γραμμές του παραστατικού
- 2) Όλα τα πεδία αθροισμάτων φόρων εκτός του `totalVatAmount` θα περιέχουν είτε τα αθροίσματα των αντίστοιχων φόρων των γραμμών του παραστατικού, είτε τα αθροίσματα των αντίστοιχων φόρων που περιέχονται στο στοιχείο `taxesTotals`

5.7 Χαρακτηρισμός Εσόδων

Ο τύπος IncomeClassificationType (περιγράφεται παρακάτω) αποτελεί την βασική δομή του Χαρακτηρισμού Εσόδων και εμπεριέχεται είτε σε κάθε γραμμή του παραστατικού ξεχωριστά (χαρακτηρισμός γραμμής), είτε στην περίληψη παραστατικού (άθροισμα χαρακτηρισμών ανά τύπο - κατηγορία), είτε στο αντικείμενο InvoiceIncomeClassificationType όταν οι χαρακτηρισμοί εσόδων υποβάλλονται ξεχωριστά (βλ παράγραφος 4.3.2)

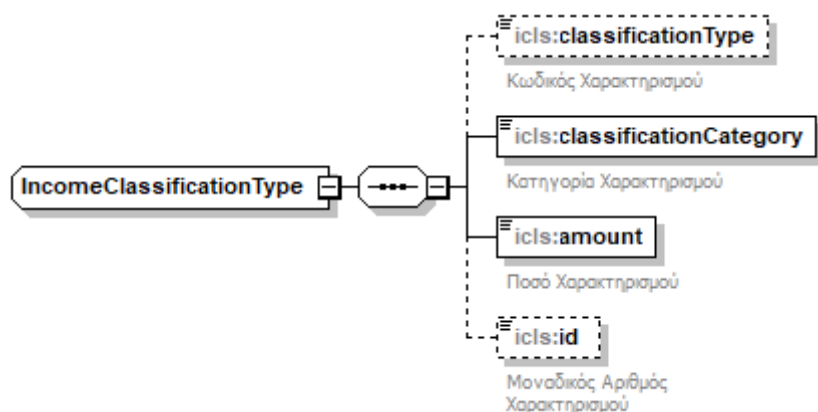

Πεδίο	Τύπος	Υποχρεωτικό	Περιγραφή	Αποδεκτές Τιμές
classificationType	xs: string	Όχι	Κωδικός Χαρακτηρισμού	E3_106, E3_205, E3_210, E3_305, E3_310, E3_318, E3_561_001, E3_561_002, E3_561_003, E3_561_004, E3_561_005, E3_561_006, E3_561_007, E3_562, E3_563, E3_564, E3_565, E3_566, E3_567, E3_568, E3_569, E3_570, E3_595, E3_596, E3_597, E3_880_001, E3_880_002, E3_880_003, E3_880_004, E3_881_001, E3_881_002, E3_881_003, E3_881_004
classificationCategory	xs: string	Ναι	Κατηγορία Χαρακτηρισμού	category1_1, category1_2, category1_3, category1_4, category1_5, category1_6, category1_7, category1_8, category1_9, category1_10, category1_95
amount	xs:decimal	Ναι	Ποσό	Ελάχιστη τιμή = 0 Δεκαδικά ψηφία = 2
id	xs:byte	Όχι	Αύξων αριθμός Χαρακτηρισμού	

Παρατηρήσεις:

- 1) Οι τιμές των πεδίων `classificationType` και `classificationType` (για του χαρακτηρισμούς εσόδων) περιγράφονται αναλυτικά στους αντίστοιχους πίνακες του Παραρτήματος
- 2) Το πεδίο `id` προσφέρεται για σειριακή αρίθμηση (1,2,3... κλπ) των χαρακτηρισμών εντός μιας γραμμής

5.8 Χαρακτηρισμός Εξόδων

Ο τύπος ExpensesClassificationType (περιγράφεται παρακάτω) αποτελεί την βασική δομή του Χαρακτηρισμού Εξόδων και εμπεριέχεται είτε σε κάθε γραμμή του παραστατικού ξεχωριστά (χαρακτηρισμός γραμμής), είτε στην περίληψη παραστατικού (άθροισμα χαρακτηρισμών ανά τύπο - κατηγορία), είτε στο αντικείμενο InvoiceExpensesClassificationType όταν οι χαρακτηρισμοί εσόδων υποβάλλονται ξεχωριστά (βλ παράγραφος 4.3.3)

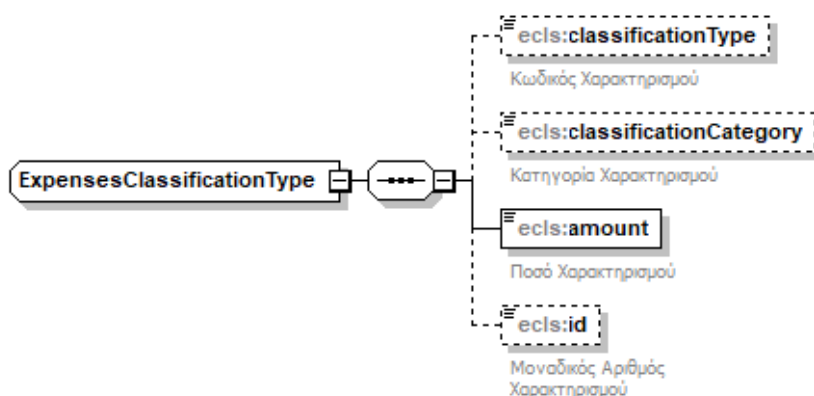

Πεδίο	Τύπος	Υποχρεωτικό	Περιγραφή	Τιμές
classificationType	xs: string	Όχι	Κωδικός Χαρακτηρισμού	Λίστα τιμών: E3_101, E3_102_001, E3_102_002, E3_102_003, E3_102_004, E3_102_005, E3_102_006, E3_104, E3_201, E3_202_001, E3_202_002, E3_202_003, E3_202_004, E3_202_005, E3_204, E3_207, E3_209, E3_301, E3_302_001, E3_302_002, E3_302_003, E3_302_004, E3_302_005, E3_304, E3_307, E3_309, E3_312, E3_313_001, E3_313_002, E3_313_003, E3_313_004, E3_313_005, E3_315, E3_581_001, E3_581_002, E3_581_003, E3_582, E3_583, E3_584, E3_585_001, E3_585_002, E3_585_003, E3_585_004, E3_585_005, E3_585_006, E3_585_007, E3_585_008, E3_585_009, E3_585_010,

				E3_585_011, E3_585_012, E3_585_013, E3_585_014, E3_585_015, E3_585_016, E3_586, E3_587, E3_588, E3_589, E3_590, E3_596, E3_597, E3_882_001, E3_882_002, E3_882_003, E3_882_004, E3_883_001, E3_883_002, E3_883_003, E3_883_004, VAT_361, VAT_362, VAT_363, VAT_364, VAT_365, VAT_366
classificationCategory	xs:string	Όχι	Κατηγορία Χαρακτηρισμού	Λίστα τιμών: category2_1, category2_2, category2_3, category2_4, category2_5, category2_6, category2_7, category2_8, category2_9, category2_10, category2_11, category2_12, category2_13, category2_14, category2_95
amount	xs:decimal	Ναι	Ποσό	Ελάχιστη τιμή = 0 Δεκαδικά ψηφία = 2
id	xs:byte	Όχι	Αύξων αριθμός Χαρακτηρισμού	

Παρατηρήσεις:

- 1) Οι τιμές των πεδίων classificationType και classificationType (για του χαρακτηρισμούς εξόδων) περιγράφονται αναλυτικά στους αντίστοιχους πίνακες του Παραρτήματος
- 2) Το πεδίο id προσφέρεται για σειριακή αρίθμηση (1,2,3... κλπ) των χαρακτηρισμών εντός μιας γραμμής

6 Περιγραφή Απαντήσεων

6.1 Υποβολή Δεδομένων

Στις περιπτώσεις που ο χρήστης χρησιμοποιήσει κάποια μέθοδο υποβολής στοιχείων ή ακύρωση (SendInvoices, SendIncomeClassification, SendExpensesClassification, CancelInvoice) θα λαμβάνει ως απάντηση ένα αντικείμενο ResponseDoc σε xml μορφή. Το αντικείμενο περιλαμβάνει μια λίστα από στοιχεία τύπου response, ένα για κάθε οντότητα που υποβλήθηκε.

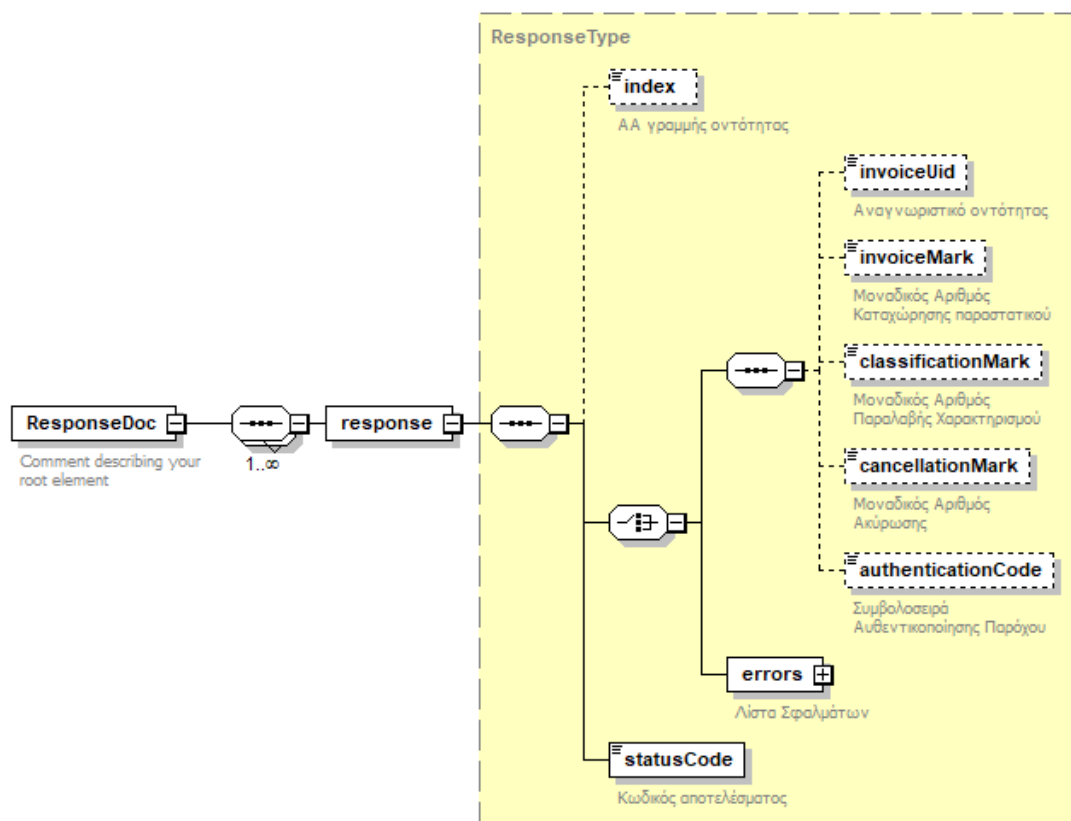

Πεδίο	Τύπος	Υποχρεωτικό	Περιγραφή	Τιμές
index	xs: int	Όχι	Αριθμός Σειράς Οντότητας εντός του υποβληθέντος xml	
statusCode	xs: string	Ναι	Κωδικός Αποτελέσματος	Success, ValidationError, TechnicalError, XMLSyntaxError
invoiceUid	xs: string	Όχι	Αναγνωριστικό Παραστατικού	Μήκος = 40
invoiceMark	xs: long	Όχι	Μοναδικός Αριθμός Καταχώρησης Παραστατικού	
classificationMark	xs: long	Όχι	Μοναδικός Αριθμός Παραλαβής Χαρακτηρισμού	
authenticationCode	xs: string	Όχι	Συμβολοσειρά Αυθεντικοποίησης	

cancellationMark	xs: long	Όχι	Μοναδικός Αριθμός Ακύρωσης	
errors	ErrorType	Ναι (choice)	Λίστα Σφαλμάτων	

Παρατηρήσεις:

- 1) Το είδος της απάντησης (πετυχημένη ή αποτυχημένη διαδικασία) καθορίζεται από την τιμή του πεδίου statusCode.
- 2) Σε περίπτωση επιτυχίας το πεδίο statusCode έχει τιμή Success και η απάντηση περιλαμβάνει τις αντίστοιχες τιμές για τα πεδία invoiceUid, invoiceMark, classificationMark και cancellationMark, ανάλογα με την οντότητα που υποβλήθηκε.
- 3) Σε περίπτωση αποτυχίας το πεδίο statusCode έχει τιμή αντίστοιχη του είδους του σφάλματος και η απάντηση περιλαμβάνει μια λίστα στοιχείων σφάλματος τύπου ErrorType για κάθε οντότητα που η υποβολή της απέτυχε. Όλα τα στοιχεία σφάλματος ανά οντότητα είναι υποχρεωτικά της ίδιας κατηγορίας που χαρακτηρίζει την απάντηση
- 4) Το πεδίο invoiceUid επιστρέφει μόνο στην περίπτωση που η υποβολή αφορούσε παραστατικό
- 5) Το πεδίο classificationMark επιστρέφει μόνο στην περίπτωση που η υποβολή αφορούσε χαρακτηρισμό
- 6) Το πεδίο authenticationCode επιστρέφει στην περίπτωση που η υποβολή έγινε μέσω παρόχου
- 7) Το πεδίο cancellationMark επιστρέφει μόνο στην περίπτωση που η υποβολή αφορούσε ακύρωση παραστατικού
- 8) Το πεδίο invoiceMark περιέχει το mark του υποβληθέντος παραστατικού στην περίπτωση που υποβλήθηκαν παραστατικά και το mark του παραστατικού που αφορούσαν οι υποβληθέντες χαρακτηρισμοί, στην περίπτωση υποβολής χαρακτηρισμών

6.2 Λήψη Δεδομένων

Στις περιπτώσεις που ο χρήστης καλέσει μια εκ των δυο μεθόδων λήψης δεδομένων (*RequestDocs*, *RequestTransmittedDocs*), όπως αυτές περιγράφονται σε προηγούμενη παράγραφο, θα λάβει ένα αντικείμενο *RequestedDoc* σε xml μορφή. Το αντικείμενο θα περιλαμβάνει λίστες παραστατικών, χαρακτηρισμών εσόδων – εξόδων και ακυρώσεων παραστατικών οι οποίες έχουν *mark* μεγαλύτερο από αυτό που εισήχθη ως παράμετρο, καθώς και το στοιχείο *continuationToken*, σε περίπτωση που ο όγκος των δεδομένων υπερβαίνει το επιτρεπτό όριο και η λήψη τους γίνει τμηματικά

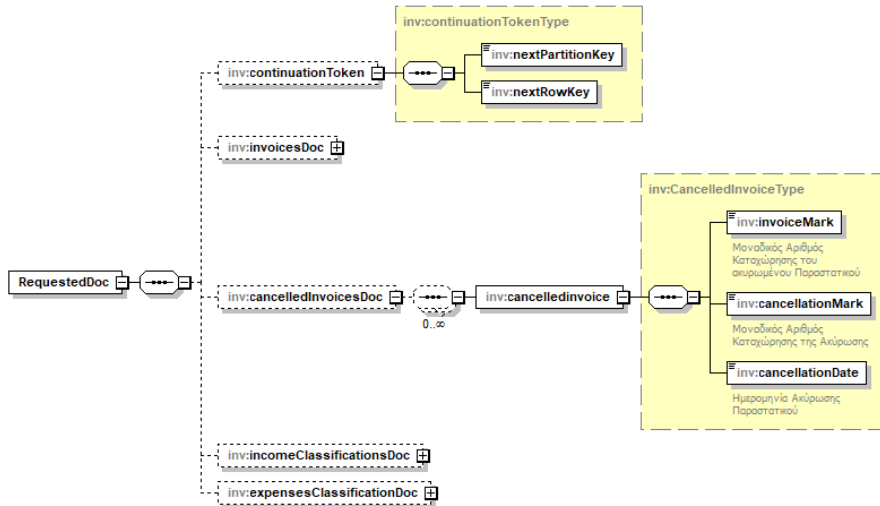

Πεδίο	Τύπος	Υποχρεωτικό	Περιγραφή
continuationToken	continuationTokenType	Όχι	Στοιχείο για την τμηματική λήψη αποτελεσμάτων
invoicesDoc	AadeBookInvoiceType	Όχι	Λίστα Παραστατικών
cancelledInvoicesDoc	CancelledInvoiceType	Όχι	Λίστα ακυρώσεων
invoiceMark	xs:long	Ναι	MAPK παραστατικού που ακυρώθηκε
cancellationMark	xs:long	Ναι	MAPK ακύρωσης
cancellationDate	xs:date	Ναι	Ημερομηνία ακύρωσης
incomeClassificationsDoc	InvoiceIncomeClassificationType	Όχι	Λίστα Χαρακτηρισμών Εσόδων
expensesClassificationsDoc	InvoiceExpensesClassificationType	Όχι	Λίστα Χαρακτηρισμών Εξόδων
nextPartitionKey	xs:string	Ναι	Παράμετρος για επόμενη κλήση λήψης
nextRowKey	xs:string	Ναι	Παράμετρος για επόμενη κλήση λήψης

Παρατηρήσεις:

- 1) Σε περίπτωση που θα επιστρέφεται το στοιχείο *continuationToken* τα πεδία *nextPartitionKey* και *nextRowKey* θα είναι συμπληρωμένα από την υπηρεσία και χρησιμοποιούνται στην επόμενη κλήση της **ίδιας μεθόδου** που είχε καλεστεί από τον χρήστη

- 2) Οι τύποι `AadeBookInvoiceType`, `InvoiceIncomeClassificationType` και `InvoiceExpensesClassificationType` περιγράφονται σε προηγούμενες παραγράφους

7 Σφάλματα

Τα σφάλματα είναι στοιχεία ErrorType και περιγράφονται παρακάτω:

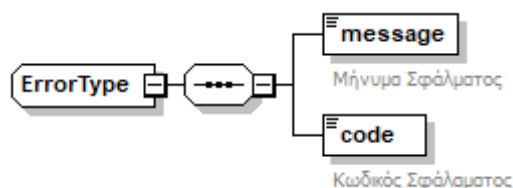

Κάθε στοιχείο σφάλματος που αφορά μια οντότητα αποτελείται από ένα μήνυμα που περιγράφει το σφάλμα και έναν κωδικό σφάλματος.

Πεδίο	Τύπος	Υποχρεωτικό	Περιγραφή
message	xs: string	Ναι	Μήνυμα Σφάλματος
code	xs: string	Ναι	Κωδικός Σφάλματος

7.1 Τεχνικά Σφάλματα

Τα τεχνικά σφάλματα χαρακτηρίζουν την κλήση ως μη επιτυχημένη και επιστρέφουν ένα τυπικό .NET HttpResponseMessage αντί για το ErrorType που περιγράφεται στην παράγραφο 7. Ως εκ τούτου δεν έχουν ειδικό κωδικό σφάλματος, δεν συνοδεύονται από κάποιο statusCode του στοιχείου ResponseType, και αναγνωρίζονται από το αντίστοιχο HttpStatusCode.

#	HTTP Response	Περιγραφή
1	HTTP 401 UNAUTHORIZED	Aade-user-id header is missing
2	HTTP 401 UNAUTHORIZED	Access Key does not correspond to given User Id
3	HTTP 400 BAD_REQUEST	Please pass mark in the request parameters or body
4	HTTP 400 BAD_REQUEST	General Exception Error

7.2 Επιχειρησιακά Σφάλματα

Τα επιχειρησιακά σφάλματα είναι τύπου `ErrorType` (βλ Παρ. 7) και προκύπτουν κατά την αποτυχία των επιχειρησιακών ελέγχων. Στην περίπτωση τους η κλήση θεωρείται τεχνικά επιτυχημένη (HTTP Response 200).

HTTP Response	statusCode	Κωδικός	Στοιχείο	1.1.1.1 Περιγραφή
HTTP 200 OK	XMLSyntaxError	101	Application	XML Syntax Validation Error
HTTP 200 OK	ValidationError	102	Application	Vat number {vatNumber} does not belong to active corporation
HTTP 200 OK	ValidationError	103	Application	Please pass mark in the request parameters
HTTP 200 OK	ValidationError	104	Application	Requested Invoice was not found
HTTP 200 OK	ValidationError	201	Invoice	User VAT number {vatNumber} is not authorized to send this invoice
HTTP 200 OK	ValidationError	202	Invoice	Invalid Greek VAT number
HTTP 200 OK	ValidationError	203	Invoice	Gross Value doesn't match with sum of net value plus taxes
HTTP 200 OK	ValidationError	204	Invoice	{Field} is mandatory for this invoice type
HTTP 200 OK	ValidationError	205	Invoice	{Field} is forbidden for this invoice type
HTTP 200 OK	TechnicalError	206	Invoice	Unexpected technical error for invoice line
HTTP 200 OK	ValidationError	207	Invoice	The sum of net values of the invoice lines doesn't match with total net value of the invoice
HTTP 200 OK	ValidationError	208	Invoice	The sum of gross values of the invoice lines doesn't match with total gross value of the invoice
HTTP 200 OK	ValidationError	209	Invoice	The sum of vat amount of the invoice lines doesn't match with total vat amount of the invoice
HTTP 200 OK	ValidationError	210	Invoice	The sum of withheld amount of the invoice lines doesn't match with total withheld amount of the invoice
HTTP 200 OK	ValidationError	211	Invoice	Exchange Rate must be greater than 0 when the currency is not Euro
HTTP 200 OK	ValidationError	212	Invoice	AA element must be number (positive) for issuer from Greece
HTTP 200 OK	ValidationError	213	Invoice	{Field} must have value 0 for this invoice type
HTTP 200 OK	ValidationError	214	Invoice	Element {Element} must be sent only if it is true
HTTP 200 OK	ValidationError	215	Invoice	Vat category must have value {value} for this invoice type [Possible { value } values: {7, 8}]
HTTP 200 OK	ValidationError	216	Invoice	Vat category must have value other than 8 for this invoice type
HTTP 200 OK	ValidationError	217	Invoice	When vatCategory has value 7, element vatExemptionCategory is mandatory
HTTP 200 OK	ValidationError	218	Invoice	Vat Amount must have value 0 for this invoice type
HTTP 200 OK	ValidationError	219	Invoice	Issuer Name is forbidden for Issuer from Greece
HTTP 200 OK	ValidationError	220	Invoice	Counterpart Name is forbidden for Counterpart from Greece
HTTP 200 OK	ValidationError	221	Invoice	{Field} is forbidden for the lines that have invoiceDetailType = 2 for this invoice type
HTTP 200 OK	ValidationError	222	Invoice	{Field} must have value greater than 0 for this invoice type

HTTP 200 OK	ValidationError	223	Invoice	Unsupported invoice type
HTTP 200 OK	ValidationError	224	Invoice	Taxes are allowed either per invoice line or per invoice (not in both)
HTTP 200 OK	ValidationError	225	Invoice	{Field} must exist (cannot be null) since the {Field} is not null (invoice line {lineNumber})
HTTP 200 OK	ValidationError	226	Invoice	The sum of {field} amount of the invoice {section} doesn't match with total {field} amount of the invoice
HTTP 200 OK	ValidationError	227	Invoice	{Field1} cannot exist (must be null) since the {Field1} is null (invoice line : {lineNumber}) [Possible {Field1, Field2} values: {'feesAmount', 'feesPercentCategory'}, {'stampDutyAmount', 'stampDutyPercentCategory'}, {'withheldAmount', 'withheldPercentCategory'}]
HTTP 200 OK	ValidationError	228	Invoice	{Field} is invalid [Possible {Field} values: {UID, InvoiceType} [Αφορά μόνο τους παρόχους]
HTTP 200 OK	ValidationError	229	Invoice	{Field1} is not correct according to the given: {Field2} (invoice line: {lineNumber}) [Possible {Field1, Field2} values: {'feesAmount', 'feesPercentCategory'}, {'stampDutyAmount', 'stampDutyPercentCategory'}, {'withheldAmount', 'withheldPercentCategory'}] [Αφορά μόνο τους παρόχους]
HTTP 200 OK	ValidationError	230	Invoice	{Field} is mandatory for invoice detail (number) [Possible {Field} values: {E3 classifications, VAT classifications}]
HTTP 200 OK	ValidationError	231	Invoice	{Field} is forbidden for invoice detail (number) [Possible {Field} values: {E3 classifications, VAT classifications}]
HTTP 200 OK	ValidationError	233	Invoice	UID: " + {uid} + " has already been sent [Αφορά μόνο τους παρόχους]
HTTP 200 OK	ValidationError	234	Invoice	The values 7 or 8 are not allowed for Vat Category for this invoice type
HTTP 200 OK	ValidationError	235	Invoice	Issuer must be different from counterpart
HTTP 200 OK	ValidationError	236	Invoice	The Sender (vatnumber): " + {afm} + " must be different from the issuer (vatnumber)
HTTP 200 OK	ValidationError	237	Invoice	Underlying Value(s) of taxes cannot be greater than the total net value of invoice
HTTP 200 OK	ValidationError	239	Invoice	Taxamount(s) of taxes cannot be greater than the total net value of invoice
HTTP 200 OK	ValidationError	240	Invoice	240/ValidationError -Taxamount {Taxamount } of taxline: {A/A} cannot be greater than the corresponding underlying value
HTTP 200 OK	ValidationError	241	Invoice	241/ValidationError -{Field1} cannot be greater than the corresponding invoiceline net value (invoice line: + {linenumber}) [Possible {Field1} values: {'feesAmount', 'otherTaxesPercentAmount', 'stampDutyAmount', 'withheldAmount'}]

HTTP 200 OK	ValidationError	242	Invoice	242/ValidationError - {Field} 's country for this invoice type must be Greece [Possible {Field} values: {Issuer, Counterpart}]
HTTP 200 OK	ValidationError	243	Invoice	243/ValidationError - {Field} 's country for this invoice type must be in Europe but not Greece [Possible {Field} values: {Issuer, Counterpart}]
HTTP 200 OK	ValidationError	244	Invoice	244/ValidationError - {Field} 's country for this invoice type must not be in EU [Possible {Field} values: {Issuer, Counterpart}]
HTTP 200 OK	ValidationError	245	Invoice	Provider is not authorised to issue Invoices for: {vatNumber}
HTTP 200 OK	ValidationError	246	Invoice	Invoice of type 1.5 must have at least one line with detailtype = 1 and one with detail type=2
HTTP 200 OK	ValidationError	247	Invoice	Invoice line: {lineNumber}. {Field} is forbidden. [Possible {Field} values: {recType=1, recType=4, recType=5}]
HTTP 200 OK	ValidationError	248	Invoice	Invoice with MARK {mark} cannot be cancelled because was not posted by VAT number {vat}
HTTP 200 OK	ValidationError	249	Invoice	Invoice with MARK {mark} cannot be cancelled because of being posted by provider
HTTP 200 OK	ValidationError	250	Invoice	Invoice with MARK {mark} cannot be cancelled because of being posted by myDATA Invoicing
HTTP 200 OK	ValidationError	251	Invoice	Invoice with MARK {mark} cannot be cancelled because of being already cancelled
HTTP 200 OK	ValidationError	252	Invoice	Record with MARK {mark} is not a valid Invoice
HTTP 200 OK	ValidationError	253	Invoice	IssueDate is invalid, it must be greater or equal than {date} and less or equal than current date [Δεν αφορά τους παρόχους]
HTTP 200 OK	ValidationError	254	Invoice	TaxLine (TaxTotals) : + {taxlinenumber} . {field + fieldData} is forbidden
HTTP 200 OK	ValidationError	255	Invoice	Invoice with MARK {mark} cannot be cancelled because it is connected with active invoice with MARK {mark1}
HTTP 200 OK	ValidationError	256	Invoice	Invoice with MARK {mark} cannot be classified because of being already cancelled
HTTP 200 OK	ValidationError	257	Invoice	Invoice with MARK {mark} cannot be cancelled because of being posted by TaxRegister
HTTP 200 OK	ValidationError	258	Invoice	All invoice rows should have {Field} [Possible {Field} values: {recType=3}]
HTTP 200 OK	ValidationError	259	Invoice	Invoice cannot be posted because it replaces invoice with MARK {mark} having same UID and is still connected with active invoices
HTTP 200 OK	ValidationError	260	Invoice	IssueDate is invalid, it must be less or equal than current date
HTTP 200 OK	ValidationError	261	Invoice	Each Invoice row must have unique line number
HTTP 200 OK	ValidationError	262	Invoice	{field} length must be less or equal than {number}
HTTP 200 OK	ValidationError	301	Classification	Invoices with MAPK {mark} requested not found
HTTP 200 OK	ValidationError	302	Classification	Duplicate classification line number {lineNumber}
HTTP 200 OK	ValidationError	303	Classification	Line number {lineNumber} not found in invoice with MARK

				{mark}
HTTP 200 OK	ValidationError	304	Classification	All invoice rows or none should have classifications included
HTTP 200 OK	ValidationError	305	Classification	Invoice line: {lineNumber}. Duplicate classification type {classificationType} and category {classificationCategory}
HTTP 200 OK	ValidationError	306	Classification	Invoice line: {lineNumber}. Sum of classifications are not equal to line's net value
HTTP 200 OK	ValidationError	307	Classification	Classification type {classificationType} is forbidden for Classification category {classificationCategory}
HTTP 200 OK	ValidationError	308	Classification	Classification category {classificationCategory} is forbidden for Invoice type {classificationType}
HTTP 200 OK	ValidationError	309	Classification	Classifications are forbidden for Invoice type {invoiceType}
HTTP 200 OK	TechnicalError	310	Classification	All classifications of invoice or none should have category value {classificationCategory}
HTTP 200 OK	ValidationError	311	Classification	Classification with type {classificationType} and category " {classificationCategory} not found in invoice summary
HTTP 200 OK	ValidationError	312	Classification	Sum of classifications with type {classificationType} and category {classificationCategory} not matching with related total in invoice summary
HTTP 200 OK	ValidationError	313	Classification	Classification type {classificationType} is forbidden for Classification category {classificationCategory} combined with invoice type {invoiceType}
HTTP 200 OK	ValidationError	314	Classification	All invoices should contain either income or expenses classifications section, not both or none
HTTP 200 OK	ValidationError	315	Classification	VAT classifications have no category
HTTP 200 OK	ValidationError	316	Classification	VAT classifications are not allowed in case of VAT exemption
HTTP 200 OK	ValidationError	317	Classification	Invoice detail { lineNumber } : VAT classification must be of type 366 in case vatExemptionCategory = 16
HTTP 200 OK	ValidationError	318	Invoice	Element {Field} must have same value with correlated's one
HTTP 200 OK	ValidationError	319	Invoice	Net value of correlated invoice already exceeded by sum of net values of invoices correlated to it
HTTP 200 OK	ValidationError	320	Invoice	Invalid correlated invoice type
HTTP 200 OK	ValidationError	321	Classification	Classifications are not allowed only in the invoice summary
HTTP 200 OK	ValidationError	322	Invoice	Unsupported correlated invoice type
HTTP 200 OK	ValidationError	323	Classification	User cannot use directly this service due to annual gross income limits
HTTP 200 OK	TechnicalError	330	Classification	Unexpected technical error for classification line
HTTP 200 OK	TechnicalError	-	-	Unexpected condition error

8 Παράρτημα

8.1 Είδη παραστατικών

Αντικριζόμενα Παραστατικά Εκδότη ημεδαπής / αλλοδαπής	Κωδικός	Περιγραφή
Τιμολόγιο Πώλησης		
	1.1	Τιμολόγιο Πώλησης
	1.2	Τιμολόγιο Πώλησης / Ενδοκοινοτικές Παραδόσεις
	1.3	Τιμολόγιο Πώλησης / Παραδόσεις Τρίτων Χωρών
	1.4	Τιμολόγιο Πώλησης / Πώληση για Λογαριασμό Τρίτων
	1.5	Τιμολόγιο Πώλησης / Εκκαθάριση Πωλήσεων Τρίτων - Αμοιβή από Πωλήσεις Τρίτων
	1.6	Τιμολόγιο Πώλησης / Συμπληρωματικό Παραστατικό
Τιμολόγιο Παροχής Υπηρεσιών		
	2.1	Τιμολόγιο Παροχής
	2.2	Τιμολόγιο Παροχής / Ενδοκοινοτική Παροχή Υπηρεσιών
	2.3	Τιμολόγιο Παροχής / Παροχή Υπηρεσιών σε λήπτη Τρίτης Χώρας
	2.4	Τιμολόγιο Παροχής / Συμπληρωματικό Παραστατικό
Τίτλος Κτήσης		
	3.1	Τίτλος Κτήσης (μη υπόχρεος Εκδότης)
	3.2	Τίτλος Κτήσης (άρνηση έκδοσης από υπόχρεο Εκδότη)

Για Μελλοντική Χρήση		
Πιστωτικό Τιμολόγιο		
	5.1	Πιστωτικό Τιμολόγιο / Συσχετιζόμενο
	5.2	Πιστωτικό Τιμολόγιο / Μη Συσχετιζόμενο
Στοιχείο Αυτοπαράδοσης - Ιδιοχρησιμοποίησης		
	6.1	Στοιχείο Αυτοπαράδοσης
	6.2	Στοιχείο Ιδιοχρησιμοποίησης
Συμβόλαιο - Έσοδο		
	7.1	Συμβόλαιο - Έσοδο
Ειδικό Στοιχείο (Έσοδο) – Απόδειξη Είσπραξης		
	8.1	Ενοίκια - Έσοδο
	8.2	Ειδικό Στοιχείο – Απόδειξης Είσπραξης Φόρου Διαμονής
Μη Αντικριζόμενα Παραστατικά Εκδότη ημεδαπής / αλλοδαπής		
Παραστατικά Λιανικής		
	11.1	ΑΛΠ
	11.2	ΑΠΥ
	11.3	Απλοποιημένο Τιμολόγιο
	11.4	Πιστωτικό Στοιχ. Λιανικής
	11.5	Απόδειξη Λιανικής Πώλησης για Λογ/σμό Τρίτων
Για Μελλοντική Χρήση	12	
Μη Αντικριζόμενα Παραστατικά Λήπτη ημεδαπής / αλλοδαπής		
Λήψη Παραστατικών Λιανικής		

	13.1	Έξοδα - Αγορές Λιανικών Συναλλαγών ημεδαπής / αλλοδαπής
	13.2	Παροχή Λιανικών Συναλλαγών ημεδαπής / αλλοδαπής
	13.3	Κοινόχρηστα
	13.4	Συνδρομές
	13.30	Παραστατικά Οντότητας ως Αναγράφονται από την ίδια (Δυναμικό)
	13.31	Πιστωτικό Στοιχ. Λιανικής ημεδαπής / αλλοδαπής
Αντικριζόμενα Παραστατικά Λήπτη ημεδαπής / αλλοδαπής		
Παραστ. Εξαιρ. Οντοτήτων ημεδαπής / αλλοδαπής		
	14.1	Τιμολόγιο / Ενδοκοινοτικές Αποκτήσεις
	14.2	Τιμολόγιο / Αποκτήσεις Τρίτων Χωρών
	14.3	Τιμολόγιο / Ενδοκοινοτική Λήψη Υπηρεσιών
	14.4	Τιμολόγιο / Λήψη Υπηρεσιών Τρίτων Χωρών
	14.5	ΕΦΚΑ και λοιποί Ασφαλιστικοί Οργανισμοί
	14.30	Παραστατικά Οντότητας ως Αναγράφονται από την ίδια (Δυναμικό)
	14.31	Πιστωτικό ημεδαπής / αλλοδαπής
Συμβόλαιο - Έξοδο		
	15.1	Συμβόλαιο - Έξοδο
Ειδικό Στοιχείο (Έξοδο) – Απόδειξη Πληρωμής		
	16.1	Ενοίκιο Έξοδο

Εγγραφές Τακτοποίησης Εσόδων-Εξόδων		
Εγγραφές Οντότητας		
	17.1	Μισθοδοσία
	17.2	Αποσβέσεις
	17.3	Λοιπές Εγγραφές Τακτοποίησης Εσόδων - Λογιστική Βάση
	17.4	Λοιπές Εγγραφές Τακτοποίησης Εσόδων - Φορολογική Βάση
	17.5	Λοιπές Εγγραφές Τακτοποίησης Εξόδων - Λογιστική Βάση
	17.6	Λοιπές Εγγραφές Τακτοποίησης Εξόδων - Φορολογική Βάση

8.2 Κατηγορία Φ.Π.Α.

Κωδικός	Περιπτώσεις % Φ.Π.Α.	% Φ.Π.Α.
1	ΦΠΑ συντελεστής 24%	24%
2	ΦΠΑ συντελεστής 13%	13%
3	ΦΠΑ συντελεστής 6%	6%
4	ΦΠΑ συντελεστής 17%	17%
5	ΦΠΑ συντελεστής 9%	9%
6	ΦΠΑ συντελεστής 4%	4%
7	Άνευ Φ.Π.Α.	0%
8	Εγγραφές χωρίς ΦΠΑ (πχ Μισθοδοσία, Αποσβέσεις)	-

8.3 Κατηγορία Αιτίας Εξαίρεσης ΦΠΑ

Κωδ.	Περιγραφή	Κωδ.	Περιγραφή
1	Χωρίς ΦΠΑ – άρθρο 2 και 3 του Κώδικα ΦΠΑ	13	Χωρίς ΦΠΑ - άρθρο 27.1.γ - Πλοία Ανοικτής Θαλάσσης του Κώδικα ΦΠΑ
2	Χωρίς ΦΠΑ - άρθρο 5 του Κώδικα ΦΠΑ	14	Χωρίς ΦΠΑ - άρθρο 28 του Κώδικα ΦΠΑ
3	Χωρίς ΦΠΑ - άρθρο 13 του Κώδικα ΦΠΑ	15	Χωρίς ΦΠΑ - άρθρο 39 του Κώδικα ΦΠΑ
4	Χωρίς ΦΠΑ - άρθρο 14 του Κώδικα ΦΠΑ	16	Χωρίς ΦΠΑ - άρθρο 39α του Κώδικα ΦΠΑ
5	Χωρίς ΦΠΑ - άρθρο 16 του Κώδικα ΦΠΑ	17	Χωρίς ΦΠΑ - άρθρο 40 του Κώδικα ΦΠΑ
6	Χωρίς ΦΠΑ - άρθρο 19 του Κώδικα ΦΠΑ	18	Χωρίς ΦΠΑ - άρθρο 41 του Κώδικα ΦΠΑ
7	Χωρίς ΦΠΑ - άρθρο 22 του Κώδικα ΦΠΑ	19	Χωρίς ΦΠΑ - άρθρο 47 του Κώδικα ΦΠΑ
8	Χωρίς ΦΠΑ - άρθρο 24 του Κώδικα ΦΠΑ	20	ΦΠΑ εμπειροχόμενος - άρθρο 43 του Κώδικα ΦΠΑ
9	Χωρίς ΦΠΑ - άρθρο 25 του Κώδικα ΦΠΑ	21	ΦΠΑ εμπειροχόμενος - άρθρο 44 του Κώδικα ΦΠΑ
10	Χωρίς ΦΠΑ - άρθρο 26 του Κώδικα ΦΠΑ	22	ΦΠΑ εμπειροχόμενος - άρθρο 45 του Κώδικα ΦΠΑ
11	Χωρίς ΦΠΑ - άρθρο 27 του Κώδικα ΦΠΑ	23	ΦΠΑ εμπειροχόμενος - άρθρο 46 του Κώδικα ΦΠΑ
12	Χωρίς ΦΠΑ - άρθρο 27 - Πλοία Ανοικτής Θαλάσσης του Κώδικα ΦΠΑ	24	Χωρίς ΦΠΑ - άρθρο 6 του Κώδικα ΦΠΑ
25	Χωρίς ΦΠΑ - ΠΟΛ.1029/1995	26	Χωρίς ΦΠΑ - ΠΟΛ.1167/2015
27	Λοιπές Εξαίρεσεις ΦΠΑ		

8.4 Κατηγορία Παρακρατούμενων Φόρων

Κωδικός	Περιπτώσεις % Παρακράτησης - Προκαταβολής Φόρου	% Παρ. Φόρου
1	Περιπτ. β' - Τόκοι - 15%	15%
2	Περιπτ. γ' - Δικαιώματα - 20%	20%
3	Περιπτ. δ' - Αμοιβές Συμβουλών Διοίκησης - 20%	20%
4	Περιπτ. δ' - Τεχνικά Έργα - 3%	3%
5	Υγρά καύσιμα και προϊόντα καπνοβιομηχανίας 1%	1%
6	Λοιπά Αγαθά 4%	4%
7	Παροχή Υπηρεσιών 8%	8%
8	Προκαταβλητέος Φόρος Αρχιτεκτόνων και Μηχανικών επί Συμβατικών Αμοιβών, για Εκπόνηση Μελετών και Σχεδίων 4%	4%
9	Προκαταβλητέος Φόρος Αρχιτεκτόνων και Μηχανικών επί Συμβατικών Αμοιβών, που αφορούν οποιασδήποτε άλλης φύσης έργα 10%	10%
10	Προκαταβλητέος Φόρος στις Αμοιβές Δικηγόρων 15%	15%
11	Παρακράτηση Φόρου Μισθωτών Υπηρεσιών παρ. 1 αρ. 15 ν. 4172/2013	ποσό
12	Παρακράτηση Φόρου Μισθωτών Υπηρεσιών παρ. 2 αρ. 15 ν. 4172/2013 - Αξιωματικών Εμπορικού Ναυτικού	15%
13	Παρακράτηση Φόρου Μισθωτών Υπηρεσιών παρ. 2 αρ. 15 ν. 4172/2013 - Κατώτερο Πλήρωμα Εμπορικού Ναυτικού	10%
14	Παρακράτηση Ειδικής Εισφοράς Αλληλεγγύης	ποσό
15	Παρακράτηση Φόρου Αποζημίωσης λόγω Διακοπής Σχέσης Εργασίας παρ. 3 αρ. 15 ν. 4172/2013	ποσό
16	Παρακρατήσεις συναλλαγών αλλοδαπής βάσει συμβάσεων αποφυγής διπλής φορολογίας (Σ.Α.Δ.Φ.)	ποσό
17	Λοιπές Παρακρατήσεις Φόρου	ποσό

8.5 Κατηγορία Λοιπών Φόρων

Κωδικός	Περιπτώσεις % Λοιπών Φόρων	% Λοιπών φόρων	Παρατηρήσεις
1	α1) ασφάλιστρα κλάδου πυρός 20%	15%	Από την τρέχουσα έκδοση δεν θα είναι δυνατή η αποστολή με αυτή την τιμή.
2	α2) ασφάλιστρα κλάδου πυρός 20%	5%	Από την τρέχουσα έκδοση δεν θα είναι δυνατή η αποστολή με αυτή την τιμή.
3	β) ασφάλιστρα κλάδου ζωής 4%	4%	
4	γ) ασφάλιστρα λοιπών κλάδων 15%.	15%	
5	δ) απαλλασσόμενα φόρου ασφαλιστρών 0%.	0%	
6	Ξενοδοχεία 1-2 αστέρων 0,50 €	ποσό	
7	Ξενοδοχεία 3 αστέρων 1,50 €	ποσό	
8	Ξενοδοχεία 4 αστέρων 3,00 €	ποσό	
9	Ξενοδοχεία 4 αστέρων 4,00 €	ποσό	
10	Ενοικιαζόμενα - επιπλωμένα δωμάτια - διαμερίσματα 0,50 €	ποσό	

11	Ειδικός Φόρος στις διαφημίσεις που προβάλλονται από την τηλεόραση (ΕΦΤΔ) 5%	5%	
12	3.1 Φόρος πολυτελείας 10% επί της φορολογητέας αξίας για τα ενδοκοινοτικώς αποκτούμενα και εισαγόμενα από τρίτες χώρες 10%	10%	
13	3.2 Φόρος πολυτελείας 10% επί της τιμής πώλησης προ Φ.Π.Α. για τα εγχωρίως παραγόμενα είδη 10%	10%	
14	Δικαίωμα του Δημοσίου στα εισιτήρια των καζίνο (80% επί του εισιτηρίου)	80%	
15	ασφάλιστρα κλάδου πυρός 20%	20%	
16	Τελωνειακοί Δασμοί-Φόροι	ποσό	
17	Λοιποί Φόροι	ποσό	
18	Επιβαρύνσεις Λοιπών Φόρων	ποσό	

8.6 Κατηγορία Συντελεστή Χαρτοσήμου

Κωδικός	Περιπτώσεις % Χαρτοσήμων	% Χαρτ.
1	Συντελεστής 1,2 %	1,20%
2	Συντελεστής 2,4 %	2,40%
3	Συντελεστής 3,6 %	3,60%
4	Λοιπές περιπτώσεις Χαρτοσήμου	ποσό

8.7 Κατηγορία Τελών

Κωδικός	Περιπτώσεις % Τελών	% Τελών
1	Για μηνιαίο λογαριασμό μέχρι και 50 ευρώ 12%	12,00%
2	Για μηνιαίο λογαριασμό από 50,01 μέχρι και 100 ευρώ 15%	15,00%
3	Για μηνιαίο λογαριασμό από 100,01 μέχρι και 150 ευρώ 18%	18,00%
4	Για μηνιαίο λογαριασμό από 150,01 ευρώ και άνω 20%	20,00%
5	Τέλος καρτοκινητής επί της αξίας του χρόνου ομιλίας (12%)	12,00%
6	Τέλος στη συνδρομητική τηλεόραση 10%	10,00%
7	Τέλος συνδρομητών σταθερής τηλεφωνίας 5%	5,00%
8	Περιβαλλοντικό Τέλος & πλαστικής σακούλας ν. 2339/2001 αρ. 6α 0,07 ευρώ ανά τεμάχιο	ποσό
9	Εισφορά δακοκτονίας 2%	2,00%
10	Λοιπά τέλη	ποσό
11	Τέλη Λοιπών Φόρων	Ποσό
12	Εισφορά δακοκτονίας	Ποσό

8.8 Κωδικός Κατηγορίας Χαρακτηρισμού Εσόδων

Κωδικός	Περιγραφή
category1_1	Έσοδα από Πώληση Εμπορευμάτων (+) / (-)
category1_2	Έσοδα από Πώληση Προϊόντων (+) / (-)
category1_3	Έσοδα από Παροχή Υπηρεσιών (+) / (-)

category1_4	Έσοδα από Πώληση Παγίων (+) / (-)
category1_5	Λοιπά Έσοδα/ Κέρδη (+) / (-)
category1_6	Αυτοπαραδόσεις / Ιδιοχρησιμοποιήσεις (+) / (-)
category1_7	Έσοδα για λ/σμο τρίτων (+) / (-)
category1_8	Έσοδα προηγούμενων χρήσεων (+)/ (-)
category1_9	Έσοδα επομένων χρήσεων (+) / (-)
category1_10	Λοιπές Εγγραφές Τακτοποίησης Εσόδων (+) / (-)
category1_95	Λοιπά Πληροφοριακά Στοιχεία Εσόδων (+) / (-)

8.9 Κωδικός Τύπου Χαρακτηρισμού Εσόδων

Κωδικός	Περιγραφή
E3_106	Ιδιοπαραγωγή παγίων - Αυτοπαραδόσεις - Καταστροφές αποθεμάτων/Εμπορεύματα
E3_205	Ιδιοπαραγωγή παγίων - Αυτοπαραδόσεις - Καταστροφές αποθεμάτων/Πρώτες ύλες και λοιπά υλικά
E3_210	Ιδιοπαραγωγή παγίων - Αυτοπαραδόσεις - Καταστροφές αποθεμάτων/Προϊόντα και παραγωγή σε εξέλιξη
E3_305	Ιδιοπαραγωγή παγίων - Αυτοπαραδόσεις - Καταστροφές αποθεμάτων/Πρώτες ύλες και λοιπά υλικά
E3_310	Ιδιοπαραγωγή παγίων - Αυτοπαραδόσεις - Καταστροφές αποθεμάτων/Προϊόντα και παραγωγή σε εξέλιξη
E3_318	Ιδιοπαραγωγή παγίων - Αυτοπαραδόσεις - Καταστροφές αποθεμάτων/Εξοδα παραγωγής
E3_561_001	Πωλήσεις αγαθών και υπηρεσιών Χονδρικές - Επιτηδευματιών
E3_561_002	Πωλήσεις αγαθών και υπηρεσιών Χονδρικές βάσει άρθρου 39α παρ 5 του Κώδικα Φ.Π.Α. (Ν.2859/2000)
E3_561_003	Πωλήσεις αγαθών και υπηρεσιών Λιανικές - Ιδιωτική Πελατεία
E3_561_004	Πωλήσεις αγαθών και υπηρεσιών Λιανικές βάσει άρθρου 39α παρ 5 του Κώδικα Φ.Π.Α. (Ν.2859/2000)
E3_561_005	Πωλήσεις αγαθών και υπηρεσιών Εξωτερικού Ενδοκοινοτικές
E3_561_006	Πωλήσεις αγαθών και υπηρεσιών Εξωτερικού Τρίτες Χώρες
E3_561_007	Πωλήσεις αγαθών και υπηρεσιών Λοιπά
E3_562	Λοιπά συνήθη έσοδα
E3_563	Πιστωτικοί τόκοι και συναφή έσοδα
E3_564	Πιστωτικές συναλλαγματικές διαφορές
E3_565	Έσοδα συμμετοχών
E3_566	Κέρδη από διάθεση μη κυκλοφορούντων περιουσιακών στοιχείων
E3_567	Κέρδη από αναστροφή προβλέψεων και απομειώσεων
E3_568	Κέρδη από επιμέτρηση στην εύλογη αξία
E3_570	Ασυνήθη έσοδα και κέρδη
E3_595	Έξοδα σε ιδιοπαραγωγή
E3_596	Επιδότησεις - Επιχορηγήσεις
E3_597	Επιδότησεις - Επιχορηγήσεις για επενδυτικούς σκοπούς - κάλυψη δαπανών
E3_880_001	Πωλήσεις Παγίων Χονδρικές
E3_880_002	Πωλήσεις Παγίων Λιανικές
E3_880_003	Πωλήσεις Παγίων Εξωτερικού Ενδοκοινοτικές
E3_880_004	Πωλήσεις Παγίων Εξωτερικού Τρίτες Χώρες
E3_881_001	Πωλήσεις για λογ/σμο Τρίτων Χονδρικές
E3_881_002	Πωλήσεις για λογ/σμο Τρίτων Λιανικές
E3_881_003	Πωλήσεις για λογ/σμο Τρίτων Εξωτερικού Ενδοκοινοτικές
E3_881_004	Πωλήσεις για λογ/σμο Τρίτων Εξωτερικού Τρίτες Χώρες
E3_598_001	Πωλήσεις αγαθών που υπάγονται σε ΕΦΚ
E3_598_003	Πωλήσεις για λογαριασμό αγροτών μέσω αγροτικού συνεταιρισμού κ.λ.π.

8.10 Κωδικός Κατηγορίας Χαρακτηρισμού Εξόδων

Κωδικός	Περιγραφή
category2_1	Αγορές Εμπορευμάτων (-) / (+)
category2_2	Αγορές Α'-Β' Υλών (-) / (+)
category2_3	Λήψη Υπηρεσιών (-) / (+)
category2_4	Γενικά Έξοδα με δικαίωμα έκπτωσης ΦΠΑ (-) / (+)
category2_5	Γενικά Έξοδα χωρίς δικαίωμα έκπτωσης ΦΠΑ (-) / (+)
category2_6	Αμοιβές και Παροχές προσωπικού (-) / (+)
category2_7	Αγορές Παγίων (-) / (+)
category2_8	Αποσβέσεις Παγίων (-) / (+)
category2_9	Έξοδα για λ/σμο τρίτων (-) / (+)
category2_10	Έξοδα προηγούμενων χρήσεων (-) / (+)
category2_11	Έξοδα επομένων χρήσεων (-) / (+)
category2_12	Λοιπές Εγγραφές Τακτοποίησης Εξόδων (-) / (+)
category2_13	Αποθέματα Έναρξης Περιόδου (-) / (+)
category2_14	Αποθέματα Λήξης Περιόδου (-) / (+)
category2_95	Λοιπά Πληροφοριακά Στοιχεία Εξόδων (-) / (+)

8.11 Κωδικός Τύπου Χαρακτηρισμού Εξόδων

Κωδ.	Περιγραφή
E3_101	Εμπορεύματα έναρξης
E3_102_001	Αγορές εμπορευμάτων χρήσης (καθαρό ποσό)/Χονδρικές
E3_102_002	Αγορές εμπορευμάτων χρήσης (καθαρό ποσό)/Λιανικές
E3_102_003	Αγορές εμπορευμάτων χρήσης (καθαρό ποσό)/Αγαθών του άρθρου 39α παρ.5 του Κώδικα Φ.Π.Α. (ν.2859/2000)
E3_102_004	Αγορές εμπορευμάτων χρήσης (καθαρό ποσό)/Εξωτερικού Ενδοκοινοτικές
E3_102_005	Αγορές εμπορευμάτων χρήσης (καθαρό ποσό)/Εξωτερικού Τρίτες Χώρες
E3_102_006	Αγορές εμπορευμάτων χρήσης (καθαρό ποσό)/Λοιπά
E3_104	Εμπορεύματα λήξης
E3_201	Πρώτες ύλες και υλικά έναρξης/Παραγωγή
E3_202_001	Αγορές πρώτων υλών και υλικών χρήσης (καθαρό ποσό)/Χονδρικές
E3_202_002	Αγορές πρώτων υλών και υλικών χρήσης (καθαρό ποσό)/Λιανικές
E3_202_003	Αγορές πρώτων υλών και υλικών χρήσης (καθαρό ποσό)/Εξωτερικού Ενδοκοινοτικές
E3_202_004	Αγορές πρώτων υλών και υλικών χρήσης (καθαρό ποσό)/Εξωτερικού Τρίτες Χώρες
E3_202_005	Αγορές πρώτων υλών και υλικών χρήσης (καθαρό ποσό)/Λοιπά
E3_204	Αποθέματα λήξης πρώτων υλών και υλικών/Παραγωγή
E3_207	Προϊόντα και παραγωγή σε εξέλιξη έναρξης/Παραγωγή
E3_209	Προϊόντα και παραγωγή σε εξέλιξη λήξης/Παραγωγή
E3_301	Πρώτες ύλες και υλικά έναρξης/Αγροτική
E3_302_001	Αγορές πρώτων υλών και υλικών χρήσης (καθαρό ποσό)/Χονδρικές
E3_302_002	Αγορές πρώτων υλών και υλικών χρήσης (καθαρό ποσό)/Λιανικές
E3_302_003	Αγορές πρώτων υλών και υλικών χρήσης (καθαρό ποσό)/Εξωτερικού Ενδοκοινοτικές
E3_302_004	Αγορές πρώτων υλών και υλικών χρήσης (καθαρό ποσό)/Εξωτερικού Τρίτες Χώρες
E3_302_005	Αγορές πρώτων υλών και υλικών χρήσης (καθαρό ποσό)/Λοιπά
E3_304	Αποθέματα λήξης πρώτων υλών και υλικών/Αγροτική
E3_307	Προϊόντα και παραγωγή σε εξέλιξη έναρξης/Αγροτική
E3_309	Προϊόντα και παραγωγή σε εξέλιξη λήξης/Αγροτική
E3_312	Αποθέματα έναρξης (ζώων - φυτών)
E3_313_001	Αγορές ζώων - φυτών (καθαρό ποσό)/Χονδρικές
E3_313_002	Αγορές ζώων - φυτών (καθαρό ποσό)/Λιανικές
E3_313_003	Αγορές ζώων - φυτών (καθαρό ποσό)/Εξωτερικού Ενδοκοινοτικές
E3_313_004	Αγορές ζώων - φυτών (καθαρό ποσό)/Εξωτερικού Τρίτες Χώρες
E3_313_005	Αγορές ζώων - φυτών (καθαρό ποσό)/Λοιπά
E3_315	Αποθέματα τέλους (ζώων - φυτών)/Αγροτική
E3_581_001	Παροχές σε εργαζόμενους/Μικτές αποδοχές
E3_581_002	Παροχές σε εργαζόμενους/Εργοδοτικές εισφορές
E3_581_003	Παροχές σε εργαζόμενους/Λοιπές παροχές
E3_582	Ζημιές επιμέτρησης περιουσιακών στοιχείων
E3_583	Χρεωστικές συναλλαγματικές διαφορές
E3_584	Ζημιές από διάθεση-απόσυρση μη κυκλοφορούντων περιουσιακών στοιχείων

E3_585_001	Προμήθειες διαχείρισης ημεδαπής - αλλοδαπής (management fees)
E3_585_002	Δαπάνες από συνδεδεμένες επιχειρήσεις
E3_585_003	Δαπάνες από μη συνεργαζόμενα κράτη ή από κράτη με προνομιακό φορολογικό καθεστώς
E3_585_004	Δαπάνες για ενημερωτικές ημερίδες
E3_585_005	Έξοδα υποδοχής και φιλοξενίας
E3_585_006	Έξοδα ταξιδιών
E3_585_007	Ασφαλιστικές Εισφορές Αυτοαπασχολούμενων
E3_585_008	Έξοδα και προμήθειες παραγγελιοδόχου για λογαριασμό αγροτών
E3_585_009	Λοιπές Αμοιβές για υπηρεσίες ημεδαπής
E3_585_010	Λοιπές Αμοιβές για υπηρεσίες αλλοδαπής
E3_585_011	Ενέργεια
E3_585_012	Υδρευση
E3_585_013	Τηλεπικοινωνίες
E3_585_014	Ενοίκια
E3_585_015	Διαφήμιση και προβολή
E3_585_016	Λοιπά έξοδα
E3_586	Χρεωστικοί τόκοι και συναφή έξοδα
E3_587	Αποσβέσεις
E3_588	Ασυνήθη έξοδα, ζημιές και πρόστιμα
E3_589	Προβλέψεις (εκτός από προβλέψεις για το προσωπικό)
E3_882_001	Αγορές ενσώματων παγίων χρήσης/Χονδρικές
E3_882_002	Αγορές ενσώματων παγίων χρήσης/Λιανικές
E3_882_003	Αγορές ενσώματων παγίων χρήσης/Εξωτερικού Ενδοκοινοτικές
E3_882_004	Αγορές ενσώματων παγίων χρήσης/Εξωτερικού Τρίτες Χώρες
E3_883_001	Αγορές μη ενσώματων παγίων χρήσης/Χονδρικές
E3_883_002	Αγορές μη ενσώματων παγίων χρήσης/Λιανικές
E3_883_003	Αγορές μη ενσώματων παγίων χρήσης/Εξωτερικού Ενδοκοινοτικές
E3_883_004	Αγορές μη ενσώματων παγίων χρήσης/Εξωτερικού Τρίτες Χώρες
VAT_361	Αγορές & δαπάνες στο εσωτερικό της χώρας
VAT_362	Αγορές & εισαγωγές επενδ. Αγαθών (πάγια)
VAT_363	Λοιπές εισαγωγές εκτός επενδ. Αγαθών (πάγια)
VAT_364	Ενδοκοινοτικές αποκτήσεις αγαθών
VAT_365	Ενδοκοινοτικές λήψεις υπηρεσιών άρθρ. 14.2.α
VAT_366	Λοιπές πράξεις λήπτη
E3_103	Απομείωση εμπορευμάτων
E3_203	Απομείωση πρώτων υλών και υλικών
E3_303	Απομείωση πρώτων υλών και υλικών
E3_208	Απομείωση προϊόντων και παραγωγής σε εξέλιξη
E3_308	Απομείωση προϊόντων και παραγωγής σε εξέλιξη

E3_314	Απομείωση ζώων - φυτών – εμπορευμάτων
E3_106	Ιδιοπαραγωγή παγίων - Αυτοπαραδόσεις - Καταστροφές αποθεμάτων
E3_205	Ιδιοπαραγωγή παγίων - Αυτοπαραδόσεις - Καταστροφές αποθεμάτων
E3_305	Ιδιοπαραγωγή παγίων - Αυτοπαραδόσεις - Καταστροφές αποθεμάτων
E3_210	Ιδιοπαραγωγή παγίων - Αυτοπαραδόσεις - Καταστροφές αποθεμάτων
E3_310	Ιδιοπαραγωγή παγίων - Αυτοπαραδόσεις - Καταστροφές αποθεμάτων
E3_318	Ιδιοπαραγωγή παγίων - Αυτοπαραδόσεις - Καταστροφές αποθεμάτων
E3_598_002	Αγορές αγαθών που υπάγονται σε ΕΦΚ

8.12 Τρόποι Πληρωμής

Κωδικός	Περιγραφή
1	Επαγ. Λογαριασμός Πληρωμών Ημεδαπής
2	Επαγ. Λογαριασμός Πληρωμών Αλλοδαπής
3	Μετρητά
4	Επιταγή
5	Επί Πιστώσει
6	Web Banking
7	POS / e-POS

8.13 Είδος Ποσότητας

Κωδικός	Περιγραφή
1	Τεμάχια
2	Κιλά
3	Λίτρα

8.14 Σκοπός Διακίνησης

Κωδικός	Περιγραφή
1	Πώληση
2	Πώληση για Λογαριασμό Τρίτων
3	Δειγματισμός
4	Έκθεση
5	Επιστροφή
6	Φύλαξη
7	Επεξεργασία Συναρμολόγηση
8	Μεταξύ Εγκαταστάσεων Οντότητας

8.15 Επισήμανση

Κωδικός	Περιγραφή
1	Εκκαθάριση Πωλήσεων Τρίτων
2	Αμοιβή από Πωλήσεις Τρίτων

8.16 Είδος Γραμμής

Κωδικός	Περιγραφή	Παρατηρήσεις
1	Ειδική Γραμμή Παρακρατούμενων Φόρων	Ανενεργός - για μελλοντική χρήση
2	Γραμμή Τέλους με Φ.Π.Α.	
3	Γραμμή Λοιπών Φόρων με Φ.Π.Α.	
4	Ειδική Γραμμή Χαρτοσήμου	Ανενεργός - για μελλοντική χρήση
5	Ειδική Γραμμή Κρατήσεων	Ανενεργός - για μελλοντική

		χρήση
6	Δωροεπιταγή	

8.17 Κωδικοί Καυσίμων

Κωδικός	Περιγραφή
10	Benzine 95RON
11	Benzine 95RON+
12	Benzine 100RON
13	Benzine LRP
14	Βενζίνη αεροπλάνων
15	Ειδικό καύσιμο αεριωθουμένων
20	Diesel
21	Diesel premium
30	Diesel Heatnn
31	Diesel Heat premium
32	Diesel Light
33	Diesel άλλων χρήσεων
34	Diesel ναυτιλίας
35	Κηροζίνη JP1
36	Κηροζίνη άλλων χρήσεων
37	Μαζούτ
38	Μαζούτ ναυτιλίας
40	LPG (υγραέριο)
41	Υγραέριο (LPG) και μεθάνιο βιομηχανικό /εμπορικό κινητήρων (χύδην)
42	Υγραέριο (LPG) και μεθάνιο θέρμανσης και λοιπών χρήσεων (χύδην)
43	Υγραέριο (LPG) και μεθάνιο βιομηχανικό /εμπορικό κινητήρων (σε φιάλες)
44	Υγραέριο (LPG) και μεθάνιο θέρμανσης και λοιπών χρήσεων (σε φιάλες)
50	CNG (πεπιεσμένο φυσικό αέριο)
60	Αρωματικοί Υδρογονάνθρακες Δασμολογικής Κλάσης 2707
61	Κυκλικοί Υδρογονάνθρακες Δασμολογικής Κλάσης 2902
70	Ελαφρύ πετρέλαιο (WHITE SPIRIT)
71	Ελαφριά λάδια
72	Βιοντίζελ

9 Ιστορικό αλλαγών

9.1 Έκδοση 0.5.1

Αλλαγές μέχρι 10/10/2019

- Προσθήκες
 - Παρ. 5.2 : Επεξηγήσεις πεδίων
 - Παρ. 6.2 : Μορφή Απάντησης στην Λήψη Παραστατικών
 - Παρ. 7.1 : Περιγραφή Σφαλμάτων
 - Παράρτημα: Πίνακες Τιμών 8.10, 8.12
- Ενημερώσεις
 - Παρ. 4.3.2, 4.3.3 : Μοντέλα στοιχείων χαρακτηρισμών
 - Παρ. 4.3.2, 4.3.3, 5, 5.1, 5.1.1, 5.2, 5.3, 5.4, 6.1, 6.2 : Ορισμοί Πεδίων ως μη Υποχρεωτικά
 - Παρ. 4.3.4 : Τρόπος Κλήσης Μεθόδου Λήψης Παραστατικών
 - Παρ. 8.1 : Αλλαγή Κωδικών στα Τιμολόγια Πώλησης

9.2 Έκδοση 0.6

Αλλαγές μέχρι 20/03/2020

- Προσθήκες
 - Παρ. 4.3.4 : Μέθοδος CancellInvoice
 - Παρ. 4.3.6 : Μέθοδος RequestTransmittedDocs
 - Παρ. 5.3, 5.5, 5.7, 5.8: Προσθήκες Τύπων
 - Παρ. 5.4 : Προσθήκες πεδίων
 - Παρ. 7.2 : Προσθήκες μηνυμάτων λάθους
 - Παράρτημα πίν. 8.12: Τρόποι Πληρωμής
- Ενημερώσεις
 - Παρ. 4.3.2 : Μέθοδος SendIncomeClassification – Αλλαγές μοντέλου
 - Παρ. 4.3.3 : Μέθοδος SendExpensesClassification – Αλλαγές μοντέλου
 - Παρ. 4.3.5 : Μέθοδος RequestDocs – Αλλαγή ονομασίας και τρόπου λειτουργίας
 - Παρ. 5, 5.2, 5.2.1, 5.4, 5.6, 6.1, 6.2: Προσθήκες και αλλαγές πεδίων
 - Παρ. 7.2: Προσθήκη κωδικών σφαλμάτων
 - Παράρτημα πίν. 8.1, 8.2, 8.8, 8.9, 8.10, 8.11: Προσθήκες και αλλαγές τιμών
 - Παρ. 5.6 : Αλλαγές στα πεδία taxType, taxCategory
 - Παρ. 4.3.3 : Μέθοδος SendExpensesClassification – Αλλαγές μοντέλου
 - Παρ. 5.3 : Αλλαγή τύπου πεδίου AA
 - Παρ. 5.4 : Αφαίρεση πεδίου ποσοστό κρατήσεων
 - Πιν. 8.12 : Αλλαγές στις περιγραφές Τρόπου Πληρωμής

9.3 Έκδοση 0.6.1

Αλλαγές μέχρι 10/07/2020

- Προσθήκες
 - Παρ. 4.2 : Περιγραφή Λειτουργιών Παρόχων
 - Παρ. 4.5.7 : Μέθοδος RequestTransmittedDocs (παρόχων)
 - Παρ. 6.2.1 : Περίπτωση Λήψης Δεδομένων για τους Χρήστες εκτός των Παρόχων Ηλεκτρονικής Τιμολόγησης
 - Παρ. 6.2.2 : Περίπτωση Λήψης Δεδομένων για τους Παρόχους Ηλεκτρονικής Τιμολόγησης μέσω της μεθόδου RequestedTransmittedDocs
- Ενημερώσεις
 - Παρ. 4: Περιγραφή API
 - Παρ. 4.5.1 : Μέθοδος SendInvoice
 - Παρ. 7.2: Προσθήκη κωδικών σφαλμάτων και αλλαγή περιγραφή μηνύματος του κωδικού 202
 - Παρ. 5: Προσθήκη πεδίου (transmissionFailure)
 - Παρ. 5.3: Μέγιστο επιτρεπτό μήκος (50) για τα πεδία series και aa
 - Παρ. 6.1: Προσθήκη πεδίου(authenticationCode)

9.4 Έκδοση 1.0

Αλλαγές μέχρι 20/07/2020

- Ενημερώσεις
 - Παρ. 4.2 : Αφαίρεση Λειτουργιών Παρόχων
 - Παρ. 4.5.7 : Αφαίρεση μεθόδου RequestTransmittedDocs (παρόχων)
 - Παρ. 5.7: Χαρακτηρισμός Εσόδων (classificationType έγινε προαιρετικό)
 - Παρ. 6.2.1 : Αφαίρεση Περίπτωσης Λήψης Δεδομένων για τους Χρήστες εκτός των Παρόχων Ηλεκτρονικής Τιμολόγησης
 - Παρ. 6.2.2 : Αφαίρεση Περίπτωσης Λήψης Δεδομένων για τους Παρόχους Ηλεκτρονικής Τιμολόγησης μέσω της μεθόδου RequestedTransmittedDocs

9.5 Έκδοση 1.0.1

Αλλαγές μέχρι 01/10/2020

- Προσθήκες
 - Παρ. 4.3 : Προσθήκη διευθύνσεων URL κλήσης των μεθόδων του παραγωγικού περιβάλλοντος
 - Παρ. 7.2: Προσθήκη κωδικών επιχειρησιακών σφαλμάτων

- Ενημερώσεις
 - Παρ. 4.2.1: Ενημέρωση διαδικασίας εγγραφής χρήστη στο παραγωγικό περιβάλλον

9.6 Έκδοση 1.0.2

Αλλαγές μέχρι 11/11/2020

- Προσθήκες
 - Παρ. 4.3.2, 4.3.3: Προσθήκη νέου πεδίου (entityVatNumber – ΑΦΜ Οντότητας Αναφοράς)
 - Παρ. 5.4: Προσθήκη νέου πεδίου (recType – Είδος Γραμμής) και επεξήγηση στις «Παρατηρήσεις» της παραγράφου, αναφορικά με τον τρόπο αποστολής γραμμών με τέλη ή και λοιπούς φόρους με ΦΠΑ
 - Παρ. 7.2: Προσθήκη κωδικών επιχειρησιακών σφαλμάτων
 - Παρ. 8.3 : Προσθήκη κατηγορίας αιτίας εξαίρεσης Φ.Π.Α. (Χωρίς ΦΠΑ - άρθρο 6 του Κώδικα ΦΠΑ)
 - Παρ. 8: Προσθήκη νέου πίνακα 8.16 – Είδος Γραμμής
- Ενημερώσεις
 - Παρ. 7.2: Αλλαγή της περιγραφής του κωδικού λάθους 215
 - Παρ. 8.3: Μετονομασία της κατηγορίας αιτίας εξαίρεσης Φ.Π.Α. «Χωρίς ΦΠΑ - άρθρο 2 του Κώδικα ΦΠΑ» σε «Χωρίς ΦΠΑ - άρθρο 2 και 3 του Κώδικα ΦΠΑ»
 - Παρ. 4.3.4: Αλλαγή τρόπου κλήσης της μεθόδου CancelInvoice, μέσω προσθήκης παραμέτρου
 - Παρ. 5: Ενημέρωση τρόπου παραγωγής UID παραστατικού

9.7 Έκδοση 1.0.3

Αλλαγές μέχρι 01/06/2021

- Προσθήκες
 - Παρ. 5.3: Προσθήκη νέου πεδίου (fuelInvoice – ένδειξη παραστατικού καυσίμων) και επεξήγηση στις «Παρατηρήσεις» της παραγράφου, αναφορικά με τον τρόπο αποστολής αυτού του πεδίου (**έγκυρο μόνο για παρόχους**)
 - Παρ. 5.4: Προσθήκη νέου πεδίου (fuelCode – Κωδικός Καυσίμου) και επεξήγηση στις «Παρατηρήσεις» της παραγράφου αυτού του πεδίου (**έγκυρο μόνο για παρόχους και για παραστατικά καυσίμων, fuelInvoice = true**)
 - Παρ. 7.2: Προσθήκη κωδικών επιχειρησιακών σφαλμάτων
 - Παρ. 8.3 : Προσθήκη κατηγοριών αιτιών εξαίρεσης Φ.Π.Α.
 - Παρ. 8.4 : Προσθήκη κατηγοριών παρακρατούμενων φόρων

- Παρ. 8.5 : Προσθήκη κατηγοριών λοιπών φόρων
 - Παρ. 8.6 : Προσθήκη κατηγορίας χαρτοσήμου
 - Παρ. 8.7 : Προσθήκη κατηγοριών τελών
 - Παρ. 8: Προσθήκη νέου πίνακα 8.17 – Κωδικοί Καυσίμων
- Ενημερώσεις
 - Παρ. 8.5: Προσθήκη της στήλης Παρατηρήσεις στον πίνακα και σημείωση ότι οι η αποστολή λοιπών φόρων με τις τιμές :

Κωδικός	Περιπτώσεις % Λοιπών Φόρων	% Λοιπών φόρων
1	α1) ασφάλιστρα κλάδου πυρός 20%	15%
2	α2) ασφάλιστρα κλάδου πυρός 20%	5%

δεν επιτρέπονται πλέον.

9.8 Έκδοση 1.0.4

A) Αλλαγές μέχρι 20/11/2021

- Προσθήκες
 - Παρ. 7.2 : Προσθήκη κωδικών επιχειρησιακών σφαλμάτων
 - Παρ. 8.7 : Προσθήκη κατηγοριών τελών
 - Παρ. 8.11: Προσθήκη κωδικών τύπου χαρακτηρισμού εξόδων
 - Παρ. 8.12: Προσθήκη τρόπων πληρωμής
- Ενημερώσεις
 - Παρ. 4.3.2, 4.3.3: Αλλαγή εύρους τιμών στο πεδίο transactionMode

B) Αλλαγές μέχρι 13/12/2021

- Προσθήκες
 - Παρ. 7.2 : Προσθήκη κωδικών επιχειρησιακών σφαλμάτων
 - Παρ. 8.9: Προσθήκη κωδικών τύπου χαρακτηρισμού εσόδων
 - Παρ. 8.12: Προσθήκη τρόπων πληρωμής
- Ενημερώσεις
 - Παρ. 8.11: Αφαίρεση κωδικών τύπου χαρακτηρισμού εξόδων (E3_598_001, E3_598_003)

9.9 Έκδοση 1.0.5

Αλλαγές μέχρι 18/02/2022

- Προσθήκες
 - Παρ. 8.17: Προσθήκη κωδικών καυσίμων
- Ενημερώσεις
 - Παρ. 4.3.5, 4.3.6: Προσθήκη αναφοράς στην παράμετρο `entityVatNumber`