



ΑΑΔΕ

Ανεξάρτητη Αρχή
Δημοσίων Εσόδων

myDATA

Ηλεκτρονικά Βιβλία ΑΑΔΕ

**Τεχνική περιγραφή διεπαφής REST API για
διαβίβαση & λήψη δεδομένων**

Έκδοση 0.5.1 – Οκτώβριος 2019

(Ενημέρωση έως 10/10/2019)

Πίνακας περιεχομένων

1	Εισαγωγή	3
2	Σκοπός	3
3	Τεχνολογικές απαιτήσεις λογισμικών έκδοσης παραστατικών.....	4
4	Περιγραφή του RESTAPI.....	4
4.1	Portal για Προγραμματιστές	4
4.2	Περιγραφή λειτουργίας της διεπαφής	5
4.2.1	Εγγραφή χρήστη	5
4.2.2	Χρήση υπηρεσιών	6
4.2.3	Απαραίτητα Headers	6
4.3	Περιγραφή λειτουργιών	7
4.3.1	sendInvoices	7
4.3.2	sendIncomeClassification	8
4.3.3	sendExpensesClassification	9
4.3.4	requestInvoices	10
5	Περιγραφή σχήματος παραστατικού	12
5.1	Στοιχεία οντότητας	13
5.1.1	Διεύθυνση Οντότητας	14
5.2	Επικεφαλίδα παραστατικού.....	15
5.3	Στοιχεία παραστατικού	17
5.3.1	Δήλωση Διενέργειας (ΠΟΛ 1177/2018 Αρ. 27)	20
5.4	Περίληψη παραστατικού	21
6	Περιγραφή Απαντήσεων	22
6.1	Υποβολή Δεδομένων	22
6.2	Λήψη Δεδομένων	23
7	Σφάλματα	24
7.1	Τεχνικά Σφάλματα	24
7.2	Επιχειρησιακά Σφάλματα.....	25
8	Παράρτημα.....	26
8.1	Είδη παραστατικών	26
8.2	Κατηγορία Φ.Π.Α.....	30

8.3	Κατηγορία Αιτίας Εξαίρεσης ΦΠΑ.....	30
8.4	Κατηγορία Συντελεστή Παρακράτησης Φόρου	31
8.5	Κατηγορία Συντελεστή Λοιπών Φόρων	31
8.6	Κατηγορία Συντελεστή Χαρτοσήμου.....	32
8.7	Κατηγορία Συντελεστή Τελών	32
8.8	Κωδικός Χαρακτηρισμού Εσόδων	32
8.9	Κωδικός Χαρακτηρισμού Εξόδων.....	33
8.10	Κατηγορία Χαρακτηρισμού Εσόδων/Εξόδων.....	33
8.11	Είδος Ποσότητας	33
8.12	Σκοπός Διακίνησης	34
8.13	Επισημανση	34
9	Ιστορικό αλλαγών.....	35
9.1	Έκδοση 0.5.1.....	35

1 Εισαγωγή

myDATA, δηλαδή **my Digital Accounting and Tax Application**.

Είναι το όνομα της νέας ηλεκτρονικής πλατφόρμας, με την οποία η ΑΑΔΕ εισάγει τα ηλεκτρονικά βιβλία στην καθημερινότητα των επιχειρήσεων.

Τα Ηλεκτρονικά Βιβλία ΑΑΔΕ αποτελούν ένα πολύ σημαντικό βήμα ψηφιακού μετασχηματισμού του Δημοσίου και των επιχειρήσεων. Στόχος μας είναι πρωτίστως να εξυπηρετήσουμε τις επιχειρήσεις, προσφέροντας μια πρωτοποριακή ψηφιακή πλατφόρμα για την εκπλήρωση των φορολογικών τους υποχρεώσεων, που θα οδηγήσει σε αυτοματοποίηση της συμπλήρωσης των φορολογικών δηλώσεων και θα τις απαλλάξει από υποχρεώσεις που έχουν σήμερα, όπως η υποβολή Καταστάσεων Πελατών – Προμηθευτών (ΜΥΦ).

Η ηλεκτρονική πλατφόρμα myDATA παρέχει εύκολες λύσεις για όλους. Τόσο για τις επιχειρήσεις που διαθέτουν μηχανογραφημένα λογιστήρια και θα μπορούν να διαβιβάζουν μαζικά και αυτοματοποιημένα τα αναγκαία δεδομένα, όσο και για τις λοιπές επιχειρήσεις, που θα μπορούν να διαβιβάζουν τα δεδομένα με απλό τρόπο, μέσω ειδικής φόρμας καταχώρισης στην ιστοσελίδα της ΑΑΔΕ.

2 Σκοπός

Για τις ανάγκες των επιχειρήσεων και των επαγγελματιών που διαθέτουν μηχανογραφημένα λογιστήρια, παρέχεται από την ΑΑΔΕ μια διεπαφή RESTAPI σε υποδομή public cloud (Microsoft Azure). Έτσι, δίνεται η δυνατότητα σε συστήματα ERP ή άλλα λογιστικά-εμπορικά συστήματα, να διασυνδέονται με την ΑΑΔΕ απρόσκοπτα και αδιάλειπτα για την ανταλλαγή των σχετικών δεδομένων.

Πιο συγκεκριμένα, για μια επιχείρηση που χρησιμοποιεί κάποιο πληροφοριακό σύστημα που αξιοποιεί το σχετικό API, οι προσφερόμενες λειτουργίες αυτοματοποιημένης διασύνδεσης, είναι:

- Αποστολή δεδομένων για τα παραστατικά που εκδίδει.
- Αποστολή χαρακτηρισμών εσόδων που αφορούν τα παραστατικά που εκδίδει.
- Λήψη δεδομένων όσων παραστατικών έχουν εκδοθεί για αυτήν και έχουν διαβιβαστεί από τους αντίστοιχους εκδότες στην ΑΑΔΕ.
- Αποστολή δεδομένων χαρακτηρισμών εξόδων στην ΑΑΔΕ.

Στο παρόν έγγραφο περιγράφονται οι παραπάνω λειτουργίες, καθώς και οι αναγκαίες τεχνικές προδιαγραφές για την υλοποίηση των σχετικών κλήσεων της προσφερόμενης διεπαφής RESTAPI.

3 Τεχνολογικές απαιτήσεις λογισμικών έκδοσης παραστατικών

- 1) Για την υλοποίηση της επικοινωνίας ενός συστήματος λογισμικού με την διεπαφή χρησιμοποιούνται οι παρακάτω τεχνολογίες
 - HTTPS – Secure HTTP
 - Webservice
 - REST API – REST interface required for the data reporting process
 - XML – eXtensible Markup Language
- 2) Η διεπαφή μπορεί να χρησιμοποιηθεί από οποιοδήποτε λογισμικό που μπορεί να υλοποιήσει HTTPS κλήσεις και να δημιουργήσει έγγραφα XML συμβατά με το σχήμα που περιγράφεται στο παρόν έγγραφο.
- 3) Εκτός των σχετικών δεδομένων, το λογισμικό θα πρέπει να μπορεί να στείλει ταυτόχρονα και αυτοματοποιημένα και τις απαραίτητες πληροφορίες για την ταυτοποίηση του χρήστη μέσω της ίδιας HTTPS κλήσης.

4 Περιγραφή του RESTAPI

Συνοπτικά, η διεπαφή παρέχει τις εξής λειτουργίες-μεθόδους:

- **/sendInvoices**: διαδικασία υποβολής ενός ή περισσότερων παραστατικών, συμπεριλαμβανομένων και διορθωμένων/τροποποιητικών
- **/requestInvoices**: διαδικασία λήψης ενός ή περισσότερων παραστατικών, με συγκεκριμένα κριτήρια
- **/sendIncomeClassification**: διαδικασία υποβολής χαρακτηρισμών εσόδων, ενός ή περισσότερων, που θα αντιστοιχούν σε ήδη υποβεβλημένα παραστατικά
- **/sendExpensesClassification**: διαδικασία υποβολής χαρακτηρισμών εξόδων, ενός ή περισσότερων, που θα αντιστοιχούν σε ήδη υποβεβλημένα παραστατικά

Λεπτομερής περιγραφή των λειτουργιών περιγράφονται σε επόμενο τμήμα αυτού του εγγράφου.

4.1 Portal για Προγραμματιστές

Ειδικά για τη φάση ανάπτυξης και διενέργειας δοκιμών, οι διαθέσιμες μέθοδοι του RESTAPI είναι διαθέσιμες στο URL: <https://mydata-dev.azure-api.net>

Επίσης, παρέχεται ειδικό portal για προγραμματιστές στο URL:

<https://mydata-dev.portal.azure-api.net/>

Σε αυτό, υπάρχει τεκμηρίωση όλων των διαθέσιμων μεθόδων, δίνονται code samples σε διάφορες γλώσσες προγραμματισμού, καθώς και δυνατότητα εκτέλεσης απευθείας δοκιμαστικών κλήσεων μέσα από το ίδιο το portal. Επιπλέον, από το profile του χρήστη,

παρέχονται analytics reports σχετικά με τις κλήσεις που έχουν γίνει. Ακόμα, από το profile, ο χρήστης έχει τη δυνατότητα επανέκδοσης/αλλαγής του subscription key.

Τέλος, για θέματα λειτουργικότητας, προβλημάτων ή προτάσεων βελτίωσης, υπάρχει η δυνατότητα αναφοράς στο URL: <https://mydata-dev.portal.azure-api.net/issues> μέσω της επιλογής **Report Issue**.

4.2 Περιγραφή λειτουργίας της διεπαφής

4.2.1 Εγγραφή χρήστη

Η χρήση των λειτουργιών της διεπαφής απαιτεί διαδικασία ταυτοποίησης του χρήστη (authentication). Η ταυτοποίηση πραγματοποιείται μέσω αποστολής σε κάθε κλήση, ενός ονόματος χρήστη καθώς και ενός subscription key στην ενότητα headers. Το subscription key είναι ένα string, μοναδικό ανά χρήστη και είναι κοινό για όλες της λειτουργίες της διεπαφής.

Για να αποκτήσει ένας χρήστης τα παραπάνω διαπιστευτήρια-credentials, πρέπει να δημιουργήσει έναν λογαριασμό στο μητρώο της διεπαφής μέσω ειδικής διαδικασίας εγγραφής που προσφέρεται από την ηλεκτρονική πλατφόρμα myDATA.

Στην φόρμα της σελίδας συμπληρώνονται βασικά στοιχεία της οντότητας του χρήστη που είναι απαραίτητα για την δημιουργία του προσωπικού του προφίλ. Τα βασικά στοιχεία που είναι απαραίτητα για την διαδικασία της εγγραφής είναι τα εξής

- Επιθυμητό Όνομα Χρήστη (username)
- Email επικοινωνίας
- Είδος εξουσιοδότησης. Το είδος εξουσιοδότησης είναι αναγκαίο στην περίπτωση που οι κωδικοί θα δοθούν σε τρίτη εξουσιοδοτημένη από το χρήστη οντότητα, για την διαβίβαση των δεδομένων. Τέτοιες περιπτώσεις μπορούν να αφορούν εξουσιοδότηση λογιστών, ανάθεση τιμολόγησης, ή εξουσιοδότηση αυτοτιμολόγησης.

Σε περίπτωση επιτυχημένης εγγραφής, δημιουργείται ο χρήστης στο σχετικό μητρώο του RESTAPI, και παρέχεται ειδικό subscription key που θα χρησιμοποιεί ο χρήστης για την ταυτοποίηση του κατά τις κλήσεις των υπηρεσιών της διεπαφής. Επίσης, αποστέλλεται μήνυμα επιβεβαίωσης της εγγραφής στην διεύθυνση email που έχει δηλωθεί.

Μετά το στάδιο της εγγραφής ο χρήστης θα μπορεί να συνδεθεί στο portal της διεπαφής με τα στοιχεία του λογαριασμού του από όπου θα μπορεί να δει και να αλλάξει το subscription key.

***Σημείωση:** Για την φάση ανάπτυξης και ελέγχου, η διαδικασία εγγραφής στις προσφερόμενες υπηρεσίες του myDATA REST API, θα γίνεται μέσω της εφαρμογής που είναι διαθέσιμη στο URL:

<https://mydata-register.azurewebsites.net>

4.2.2 Χρήση υπηρεσιών

Η χρήση κάθε λειτουργίας της διεπαφής πραγματοποιείται μέσω της αποστολής μιας HTTPS κλήσης (GET ή POST, ανάλογα με τη λειτουργία) στον αντίστοιχο σύνδεσμο URL.

Η κλήση πρέπει να εμπεριέχει την κατάλληλη κεφαλίδα (header) η οποία θα περιέχει πληροφορίες απαραίτητες για την ταυτοποίηση του χρήστη και ένα σώμα (body) σε XML μορφή, του οποίου η δομή θα εξαρτάται από την υπηρεσία που καλείται. Για κάθε κλήση ο χρήστης θα λαμβάνει μια απάντηση με πληροφορίες για την έκβαση της κλήσης του, ομοίως σε XML μορφή.

Στις υπηρεσίες υποβολής (κλήση τύπου POST) ο χρήστης μπορεί να στείλει ένα ή πολλά αντικείμενα, ενσωματώνοντας τα στο σώμα (body) της κλήσης σε ειδική μορφή XML,(παραστατικά/λογιστικές εγγραφές ή χαρακτηρισμούς). Η απάντηση μπορεί να περιέχει, για κάθε παραστατικό, ένα ή περισσότερα μηνύματα σφάλματος ή ένα μήνυμα πετυχημένης υποβολής. Σε περίπτωση που ένα αντικείμενο υποβληθεί ξανά, έχοντας τα ίδια αναγνωριστικά στοιχεία με προηγούμενα αποσταλμένο αντικείμενο, το τελευταίο διατηρείται στην βάση δεδομένων των Ηλεκτρονικών Βιβλίων ως έγκυρο, και αντιστοίχως το προηγούμενο ακυρώνεται.

Στις υπηρεσίες λήψης (κλήσεις τύπου GET) ο χρήστης αποστέλλει τις αναγκαίες παραμέτρους για το σχετικό ερώτημα ανάκτησης αντικειμένων.

4.2.3 Απαραίτητα Headers

Κάθε κλήση πρέπει να περιέχει με τη μορφή ζευγαριών-τιμών, τα παρακάτω headers,τα οποία είναι απαραίτητα για την ταυτοποίηση του χρήστη. Σε περίπτωση λανθασμένων στοιχείων ο χρήστης θα λάβει μήνυμα σφάλματος.

KEY	Data Type	VALUE	DESCRIPTION
aade-user-id	String	{Όνομα Χρήστη}	Το όνομα χρήστη του λογαριασμού
ocp-apim-subscription-key	String	{Subscription Key}	Το subscription key του χρήστη

Μέσα από την ταυτοποίηση του χρήστη μέσω των headers η διεπαφή θα αποκτά πρόσβαση και στον ΑΦΜ που είχε δηλώσει ο χρήστης κατά την εγγραφή του, ώστε να μην είναι απαραίτητη η εισαγωγή αυτού του στοιχείου ξανά σε κάθε κλήση υπηρεσίας.

4.3 Περιγραφή λειτουργιών

4.3.1 sendInvoices

Η κλήση έχει τα ακόλουθα χαρακτηριστικά:

- /sendInvoices, μέθοδος POST
- Έχει headers όπως αναφέρεται στην παράγραφο 4.2.3
- Body που είναι σε μορφή xml και περιέχει το στοιχείο InvoicesDoc, το οποίο περιέχει ένα ή περισσότερα παραστατικά. Η δομή του στοιχείου περιγράφεται από τον τύπο AadeBookInvoiceType και αναλύεται στο κεφάλαιο 5

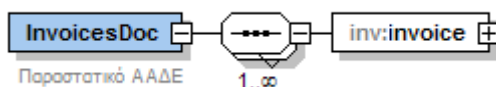

***Σημείωση:** Για τη φάση της ανάπτυξης και διενέργειας δοκιμών, η μέθοδος είναι διαθέσιμη στο URL:

<https://mydata-dev.azure-api.net/SendInvoices>

4.3.2 sendIncomeClassification

Η κλήση έχει τα ακόλουθα χαρακτηριστικά:

- /sendIncomeClassification, μέθοδος POST
- Έχει headers όπως αναφέρεται στην παράγραφο 4.2.3
- Body που το περιεχόμενο του είναι xml και περιγράφεται από το στοιχείο IncomeClassificationsDoc. Το στοιχείο αυτό απεικονίζεται παρακάτω και είναι μία ακολουθία από ένα ή περισσότερους χαρακτηρισμούς εσόδων

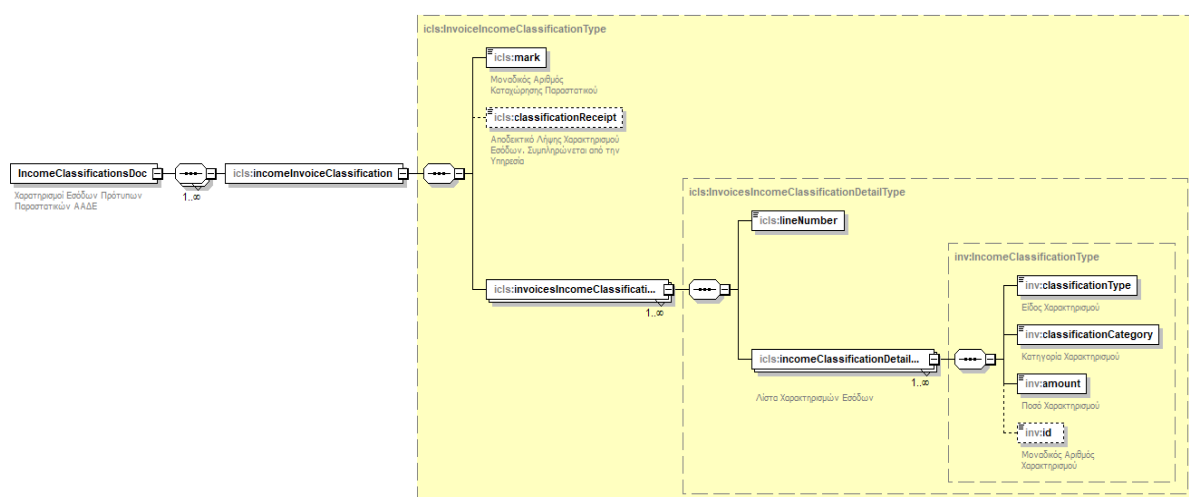

Πεδίο	Τύπος	Υποχρεωτικό	Περιγραφή	Αποδεκτές τιμές
mark	xs:string	Ναι	Μοναδικός Αριθμός Καταχώρησης Παραστατικού	
classificationReceipt	xs:long	Όχι	Αποδεικτικό Παραλαβής Χαρακτηρισμού	
lineNumber	xs:int	Ναι	Αριθμός Γραμμής	
classificationType	xs:int	Ναι	Κωδικός Χαρακτηρισμού Εσόδων	Ελάχιστη τιμή = 101 Μέγιστη τιμή = 110
classificationCategory	xs:int	Ναι	Κατηγορία Χαρακτηρισμού Εσόδων	Ελάχιστη τιμή = 1 Μέγιστη τιμή = 4
amount	xs:decimal	Ναι	Ποσό	Ελάχιστη τιμή = 0 Δεκαδικά ψηφία = 5
id	xs:byte	Όχι	Αύξων αριθμός Χαρακτηρισμού	

Παρατηρήσεις:

- 1) Το πεδίο lineNumber αναφέρεται στον αντίστοιχο αριθμό γραμμής του αρχικού παραστατικού με Μοναδικός Αριθμός Καταχώρησης αυτό του πεδίου mark
- 2) Οι πιθανές τιμές των πεδίων classificationType και classificationCategory περιγράφονται αναλυτικά στους αντίστοιχους πίνακες του Παραρτήματος
- 3) Το πεδίο classificationReceipt συμπληρώνεται από την υπηρεσία

- 4) Το πεδίο id προσφέρεται για σειριακή αρίθμηση (1,2,3... κλπ) των χαρακτηρισμών εντός μιας γραμμής

***Σημείωση:** Για τη φάση της ανάπτυξης και διενέργειας δοκιμών, η μέθοδος είναι διαθέσιμη στο URL: <https://mydata-dev.azure-api.net/sendIncomeClassification>

4.3.3 sendExpensesClassification

Η δομή του αιτήματος για αποστολή παραστατικών περιγράφεται από το στοιχείο ExpensesClassificationsDoc. Είναι μία ακολουθία από ένα ή περισσότερους χαρακτηρισμούς εξόδων. Η δομή είναι παρόμοια με το χαρακτηρισμό εσόδων και διαφοροποιείται μόνο στις πιθανές τιμές του πεδίου classificationType

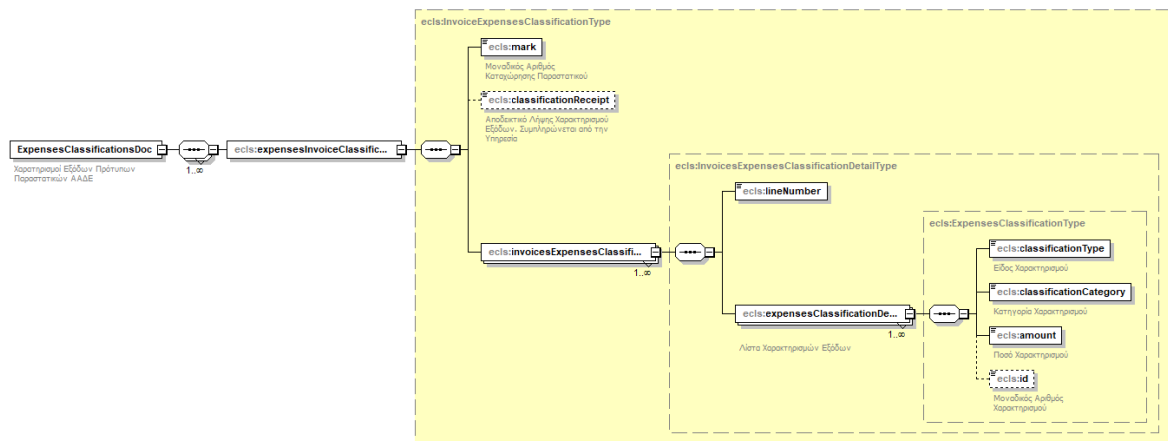

Ορισμοί Πεδίων

Πεδίο	Τύπος	Υποχρεωτικό	Περιγραφή	Αποδεκτές τιμές
mark	xs:string	Ναι	Μοναδικός Αριθμός Καταχώρησης Παραστατικού	
classificationReceipt	xs:long	Όχι	Αποδεικτικό Παραλαβής Χαρακτηρισμού	
lineNumber	xs:int	Ναι	Αριθμός Γραμμής	
classificationType	xs:int	Ναι	Κωδικός Χαρακτηρισμού Εξόδων	Ελάχιστη τιμή = 201 Μέγιστη τιμή = 212
classificationCategory	xs:int	Ναι	Κατηγορία Εξόδων Χαρακτηρισμού	Ελάχιστη τιμή = 1 Μέγιστη τιμή = 4
amount	xs:decimal	Ναι	Ποσό	Ελάχιστη τιμή = 0 Δεκαδικά ψηφία = 5
id	xs:byte	Όχι	Αύξων αριθμός Χαρακτηρισμού	

Παρατηρήσεις:

- 1) Το πεδίο lineNumber αναφέρεται στον αντίστοιχο αριθμό γραμμής του αρχικού παραστατικού με Μοναδικός Αριθμός Καταχώρησης αυτό του πεδίου mark
- 2) Οι πιθανές τιμές των πεδίων classificationType και classificationCategory περιγράφονται αναλυτικά στους αντίστοιχους πίνακες του Παραρτήματος
- 3) Το πεδίο classificationReceipt συμπληρώνεται από την υπηρεσία
- 4) Το πεδίο id προσφέρεται για σειριακή αρίθμηση (1,2,3... κλπ) των χαρακτηρισμών εντός μιας γραμμής

***Σημείωση:** Για τη φάση της ανάπτυξης και διενέργειας δοκιμών, η μέθοδος είναι διαθέσιμη στο URL: <https://mydata-dev.azure-api.net/sendExpensesClassification>

4.3.4 requestInvoices

Για μια οντότητα, υπάρχει η δυνατότητα λήψης των πρότυπων παραστατικών που έχουν εκδοθεί για αυτήν, και έχουν διαβιβαστεί στην ΑΑΔΕ.

Η λήψη πραγματοποιείται μέσω μιας HTTP κλήσης GET της μεθόδου, η οποία παίρνει ως υποχρεωτική παράμετρο έναν Μοναδικό Αριθμό Καταχώρησης (mark) και επιστρέφει όσα παραστατικά έχουν ως ΑΦΜ λήπτη τον ΑΦΜ του χρήστη και ως Μοναδικό Αριθμό Καταχώρησης μεγαλύτερο της παραμέτρου που ορίστηκε.

Όνομα Παραμέτρου	Τύπος	Υποχρεωτικό	Περιγραφή
mark	xs:string	Ναι	Μοναδικός αριθμός καταχώρησης
nextPartitionKey	xs:string	Όχι	Παράμετρος για την τμηματική λήψη των αποτελεσμάτων
nextRowKey	xs:string	Όχι	Παράμετρος για την τμηματική λήψη των αποτελεσμάτων

Παρατήρηση: Στην περίπτωση που τα αποτελέσματα αναζήτησης ξεπερνούν σε μέγεθος το μέγιστο επιτρεπτό όριο, αυτά επιστρέφονται τμηματικά. Τα πεδία nextPartitionKey και nextRowKey θα εμπεριέχονται σε κάθε τμήμα των αποτελεσμάτων και θα χρησιμοποιούνται ως παράμετροι στην κλήση για την λήψη του επόμενου τμήματος αποτελεσμάτων.

***Σημείωση:** Για τη φάση της ανάπτυξης και διενέργειας δοκιμών, η μέθοδος είναι διαθέσιμη στο URL:

[https://mydata-dev.azure-api.net/RequestInvoices?\[mark\]&\[nextPartitionKey\]&\[nextRowKey\]](https://mydata-dev.azure-api.net/RequestInvoices?[mark]&[nextPartitionKey]&[nextRowKey])

5 Περιγραφή σχήματος παραστατικού

Αυτή η ενότητα περιγράφει αναλυτικά το περιεχόμενο του παραστατικού (τύπου AadeBookInvoiceType) το οποίο αναμένεται να αποστέλλεται από τις εφαρμογές με την μέθοδο /sendInvoices

Το AadeBookInvoiceType περιέχει τις πληροφορίες του παραστατικού και η δομή του είναι η παρακάτω:

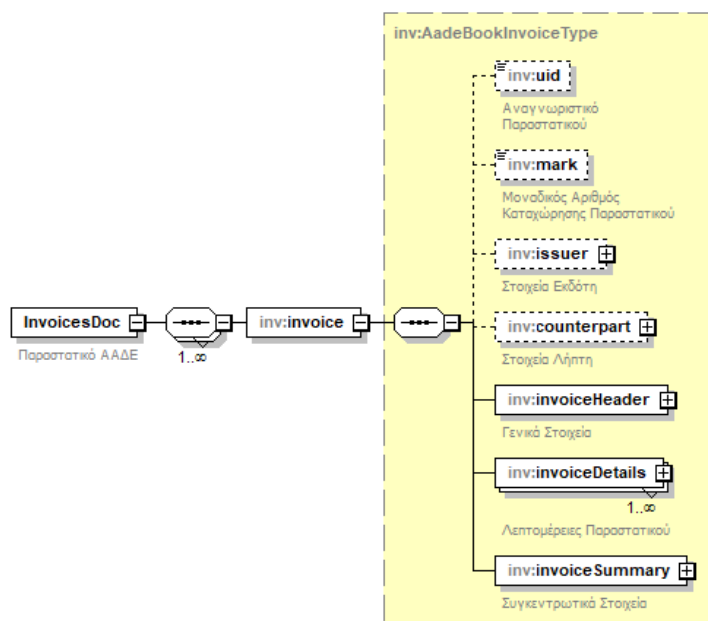

Πεδίο	Τύπος	Υποχρεωτικό	Περιγραφή	Αποδεκτές τιμές
uid	xs:string	Όχι	Αναγνωριστικό Παραστατικού	Μήκος= 40 Συμπληρώνεται από την Υπηρεσία
mark	xs:long	Όχι	Μοναδικός Αριθμός Καταχώρησης Παραστατικού	Συμπληρώνεται από την Υπηρεσία
issuer	PartyType	Όχι	Εκδότης Παραστατικού	
counterpart	PartyType	Όχι	Λήπτης Παραστατικού	
invoiceHeader	InvoiceHeaderParty	Ναι	Επικεφαλίδα Παραστατικού	
invoiceDetails	InvoiceRowParty	Ναι	Γραμμές Παραστατικού	
invoiceSummary	InvoiceSummaryParty	Ναι	Περίληψη Παραστατικού	

Οι σύνθετοι τύποι PartyType, InvoiceHeaderParty, InvoiceRowParty, InvoiceSummaryParty περιγράφονται αναλυτικά στη συνέχεια του κεφαλαίου.

Παρατηρήσεις

- 1) Το uid αποτελεί το αναγνωριστικό κάθε παραστατικού και συμπληρώνεται από την Υπηρεσία. Υπολογίζεται από το SHA-1 hash 6 πεδίων του παραστατικού τα οποία είναι :
 - ΑΦΜ Εκδότη
 - Έτος Έκδοσης
 - Αριθμός Εγκατάστασης στο Μητρώο του Taxis
 - Τύπος Παραστατικού
 - Σειρά
 - ΑΑ
- 2) Το mark αποτελεί τον Μοναδικό Αριθμό Καταχώρησης του παραστατικού (Μ.ΑΡ.Κ).

5.1 Στοιχεία οντότητας

Ο εκδότης και ο λήπτης του παραστατικού είναι elements τύπου PartyType.

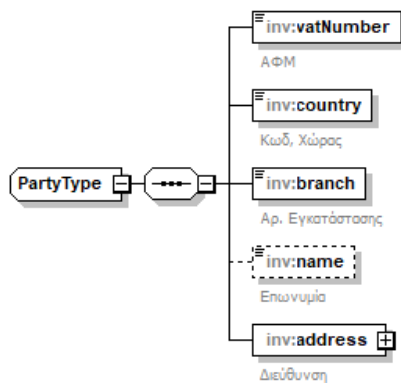

Πεδίο	Τύπος	Υποχρεωτικό	Περιγραφή	Αποδεκτές τιμές
vatNumber	xs:string	Ναι	ΑΦΜ	Οποιοσδήποτε έγκυρος ΑΦΜ
country	xs:string	Ναι	Κωδικός Χώρας	Κωδικοί χωρών
branch	xs:int	Ναι	Αρ. Εγκατάστασης	Ελάχιστη τιμή = 0
name	xs:string	Όχι	Επωνυμία	
address	AddressType	Ναι	Διεύθυνση	

Παρατηρήσεις

- 1) Ο κωδικός της χώρας είναι δύο χαρακτήρες και προέρχεται από την αντίστοιχη λίστα χωρών όπως περιγράφεται στο ISO 3166.
- 2) Σε περίπτωση που η εγκατάσταση είναι η έδρα, το πεδίο branch πρέπει να έχει την τιμή 0.
- 3) Στις περιπτώσεις που η εγκατάσταση του λήπτη δεν είναι γνωστή, το πεδίο branch συμπληρώνεται επίσης με τιμή 0.

5.1.1 Διεύθυνση Οντότητας

Η διεύθυνση του εκδότη (ή του λήπτη) είναι element τύπου AddressType και η δομή του περιγράφεται παρακάτω

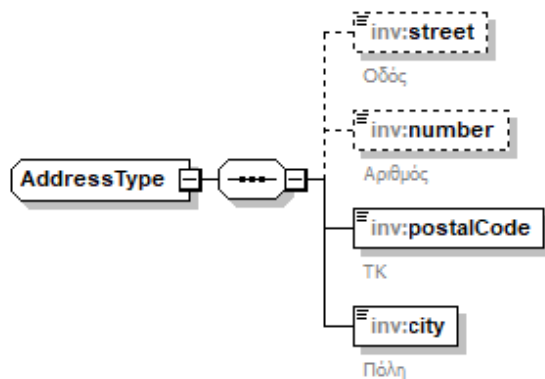

Πεδίο	Τύπος	Υποχρεωτικό	Περιγραφή
street	xs:string	Όχι	Οδός
number	xs:string	Όχι	Αριθμός
postalCode	xs:string	Ναι	TK
city	xs:string	Ναι	Πόλη

5.2 Επικεφαλίδα παραστατικού

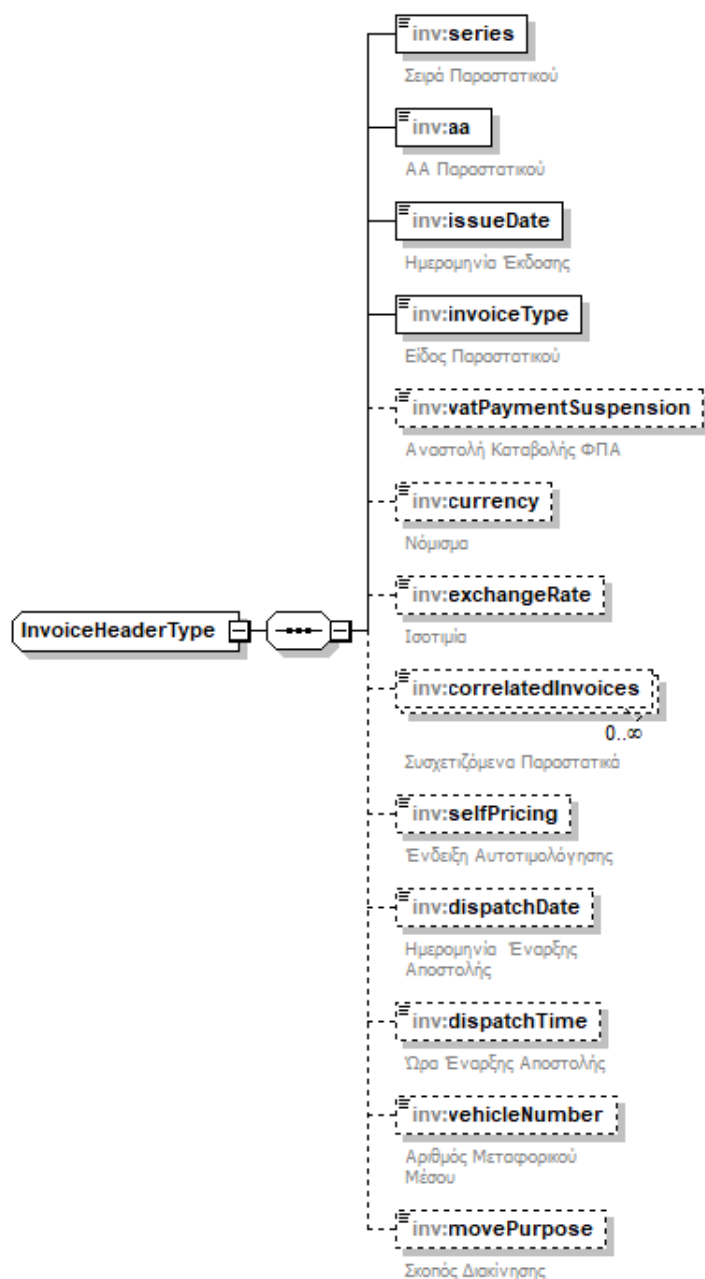

Πεδίο	Τύπος	Υποχρεωτικό	Περιγραφή	Αποδεκτές τιμές
series	xs:string	Ναι	Σειρά παραστατικού	
aa	xs:long	Ναι	ΑΑ Παραστατικού	
issueDate	xs:date	Ναι	Ημ. Έκδοσης Παραστατικού	
invoiceType	xs:string	Ναι	Είδος Παραστατικού	Λίστα τιμών: 1.1, 1.2, 1.3, 1.4, 1.5, 1.6, 2.1, 2.2, 2.3, 2.4, 3.1, 3.2, 4, 5.1, 5.2, 6.1, 6.2, 7.1, 8.1, 8.2, 8.3, 9.1, 9.2, 9.3, 10.1, 10.2, 11.1, 11.2, 11.3, 11.4, 12, 13.1,

				13.2, 13.3, 13.4, 13.30, 13.31, 14.1, 14.2, 14.3, 14.4, 14.5, 14.30, 14.31, 15.1, 16.1, 16.30, 17.1, 17.2, 17.3, 17.4, 17.5, 17.6
vatPaymentSuspension	xs:boolean	Όχι	Αναστολή Καταβολής ΦΠΑ	
currency	xs:string	Όχι	Νόμισμα	Κωδικοί νομισμάτων
exchangeRate	xs:decimal	Όχι	Ισοτιμία	Ελάχιστη τιμή = 0 Δεκαδικά ψηφία = 5 Μέγιστη τιμή = 50000
correlatedInvoices	xs:string	Όχι	Συσχετιζόμενα Παραστατικά	
selfPricing	xs:boolean	Όχι	Ένδειξη Αυτοτιμολόγησης	
dispatchDate	xs:date	Όχι	Ημερομηνία Έναρξης Αποστολής	
dispatchTime	xs:time	Όχι	Ώρα Έναρξης Αποστολής	
vehicleNumber	xs:string	Όχι	Αριθμός Μεταφορικού Μέσου	
movePurpouse	xs:int	Όχι	Σκοπός Διακίνησης	Ελάχιστη τιμή = 1 Μέγιστη τιμή = 8

Παρατηρήσεις

- 1) Το πεδίο exchangeRate είναι η ισοτιμία του νομίσματος σε σχέση με το ευρώ. Πρέπει να συμπληρώνεται μόνο όταν το νόμισμα δεν έχει τιμή EUR.
- 2) Ο κωδικός νομισμάτων προέρχεται από την αντίστοιχη λίστα σύμφωνα με το πρότυπο ISO4217.
- 3) Το στοιχείο correlatedInvoices είναι λίστα τύπου string που περιέχει τα αναγνωριστικά των συσχετιζόμενων παραστατικών
- 4) Σε περίπτωση μη έκδοσης σειράς παραστατικού, το πεδίο series πρέπει να έχει την τιμή 0
- 5) Το πεδίο selfPricing ορίζει αν πρόκειται για Παραστατικό Αυτοτιμολόγησης
- 6) Οι πιθανές τιμές των πεδίων movePurpouse και invoiceType περιγράφονται αναλυτικά στους αντίστοιχους πίνακες του Παραρτήματος

5.3 Στοιχεία παραστατικού

Τα στοιχεία του παραστατικού (invoiceDetails) αποτελούνται από μία ή περισσότερες εγγραφές τύπου InvoiceRowType.

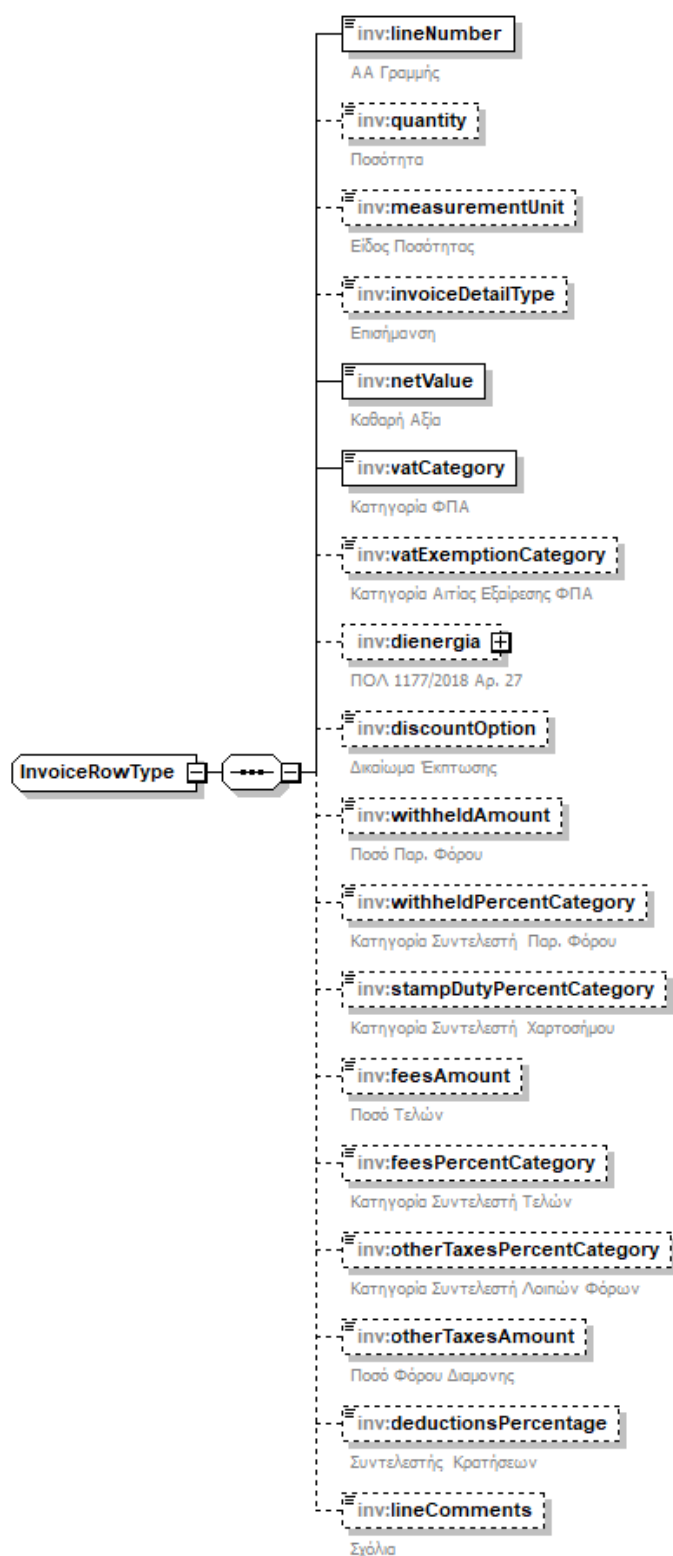

Πεδίο	Τύπος	Υποχρεωτικό	Περιγραφή	Αποδεκτές τιμές
lineNumber	xs:int	Ναι	ΑΑ γραμμής	Ελάχιστη τιμή = 1
quantity	xs:decimal	Όχι	Ποσότητα	Ελάχιστη τιμή = 0
measurementUnit	xs:int	Όχι	Είδος Ποσότητας	Λίστα τιμών: 1,2,3
invoiceDetailType	xs:int	Όχι	Επισήμανση	Λίστα τιμών: 1,2
netValue	xs:decimal	Ναι	Καθαρή αξία	Ελάχιστη τιμή = 0 Δεκαδικά ψηφία = 5
vatCategory	xs:int	Ναι	Κατηγορία ΦΠΑ	Ελάχιστη τιμή = 1 Μέγιστη τιμή = 8
vatExemptionCategory	xs:int	Όχι	Κατηγορία Αιτίας Εξαίρεσης ΦΠΑ	Ελάχιστη τιμή = 1 Μέγιστη τιμή = 23
dienergia	ShipType	Όχι	ΠΟΛ 1177/2018 Αρ. 27	
discountOption	xs:boolean	Όχι	Δικαίωμα Έκπτωσης	False / True
withheldAmount	xs:decimal	Όχι	Ποσό Παρ. Φόρου	Ελάχιστη τιμή = 0 Δεκαδικά ψηφία = 5
withheldPercentCategory	xs:int	Όχι	Κατηγορία Συντελεστή Παρακράτησης Φόρου	Ελάχιστη τιμή = 1 Μέγιστη τιμή = 12
stampDutyPercentCategory	xs:int	Όχι	Κατηγορία Συντελεστή Χαρτοσήμου	Λίστα τιμών: 1, 2, 3
feesAmount	xs:decimal	Όχι	Ποσό Τελών	Ελάχιστη τιμή = 0 Δεκαδικά ψηφία = 5
feesPercentCategory	xs:int	Όχι	Κατηγορία Συντελεστή Τελών	Ελάχιστη τιμή = 1 Μέγιστη τιμή = 8
otherTaxesPercentCategory	xs:int	Όχι	Κατηγορία Συντελεστή Λοιπών Φόρων	Ελάχιστη τιμή = 1 Μέγιστη τιμή = 9
otherTaxesAmount	xs:decimal	Όχι	Ποσό Λοιπών Φόρων	Ελάχιστη τιμή = 0 Δεκαδικά ψηφία = 5
deductionsPercentage	xs:decimal	Όχι	Κατηγορία Συντελεστή Κρατήσεων	Ελάχιστη τιμή = 0 Μέγιστη τιμή = 100 Δεκαδικά ψηφία = 2
lineComments	xs:string	Όχι	Σχόλια Γραμμής	

Παρατηρήσεις

- 1) Οι πιθανές τιμές για τα πεδία measurementUnit, invoiceDetailType ,vatCategory, vatExemptionCategory, withheldPercentCategory, stampDutyPercentCategory, feesPercentCategory και otherTaxesPercentCategory περιγράφονται αναλυτικά στους αντίστοιχους πίνακες του Παραρτήματος
- 2) Τα πεδία withheldAmount, feesAmount, otherTaxesAmount συμπληρώνονται μόνο στις περιπτώσεις που οι αντίστοιχοι φόροι/τέλη αφορούν ποσά και όχι ποσοστά, και συγκεκριμένα στις παρακάτω περιπτώσεις:

Αρ. 60 ν.4172/2013 παρ.1	
Παρακράτηση Φόρου Μισθωτών Υπηρεσιών παρ. 1 αρ. 15 ν. 4172/2013	withheldAmount
Αρ. 43Α ν.4172/2013 παρ.6	
Παρακράτηση Ειδικής Εισφοράς Αλληλεγγύης	withheldAmount
Αρ. 15 ν.4172/2013 παρ.3	
Παρακράτηση Φόρου Αποζημίωσης λόγω Διακοπής Σχέσης Εργασίας παρ. 3 αρ. 15 ν. 4172/2013	withheldAmount
Φόρος Διαμονής (ανά ημερήσια χρήση δωματίου ή διαμερίσματος)	
Ξενοδοχεία 1-2 αστέρων 0,50 €	otherTaxesAmount
Ξενοδοχεία 3 αστέρων 1,50 €	otherTaxesAmount
Ξενοδοχεία 4 αστέρων 3,00 €	otherTaxesAmount
Ξενοδοχεία 5 αστέρων 4,00 €	otherTaxesAmount
Ενοικιαζόμενα - επιπλωμένα δωμάτια - διαμερίσματα 0,50 €	otherTaxesAmount
Περιβαλλοντικό Τέλος & πλαστικής σακούλας ν. 2339/2001 αρ. 6α 0,07 € ανά τεμάχιο	feesAmount

- 3) Το πεδίο vatExemptionCategory είναι απαραίτητο στην περίπτωση που το vatCategory υποδηλώνει κατηγορία συντελεστή 0% ΦΠΑ
- 4) Για περιπτώσεις λογιστικών εγγραφών όπου δεν εφαρμόζεται ΦΠΑ, το πεδίο vatCategory θα έχει την τιμή 8
- 5) Τα σχόλια γραμμής συμπληρώνονται από τον χρήστη και χρησιμοποιούνται για πληροφοριακούς λόγους προς την υπηρεσία

5.3.1 Δήλωση Διενέργειας (ΠΟΛ 1177/2018 Αρ. 27)

Η Δήλωση Διενέργειας είναι στοιχείο τύπου ShipType και η δομή του περιγράφεται παρακάτω

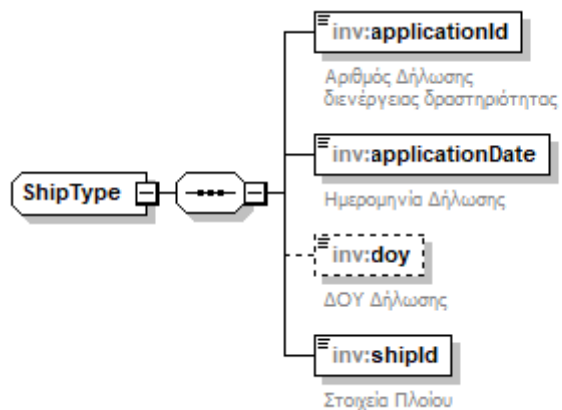

Πεδίο	Τύπος	Υποχρεωτικό	Περιγραφή
applicationId	xs:string	Ναι	Αριθμός Δήλωσης Διενέργειας Δραστηριότητας
applicationDate	xs:date	Ναι	Ημερομηνία Δήλωσης
day	xs:string	Όχι	ΔΟΥ Δήλωσης
shipID	xs:string	Ναι	Στοιχεία Πλοίου

5.4 Περίληψη παραστατικού

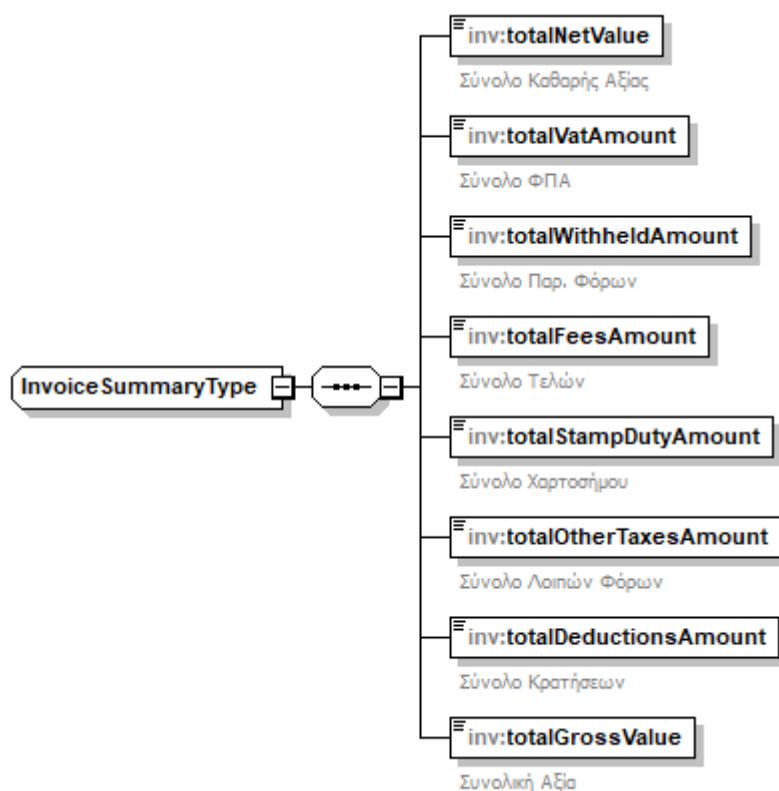

Πεδίο	Τύπος	Υποχρεωτικό	Περιγραφή	Αποδεκτές τιμές
totalNetValue	xs:decimal	Ναι	Σύνολο Καθαρής Αξίας	Ελάχιστη τιμή = 0 Δεκαδικά ψηφία = 5
totalVatAmount	xs:decimal	Ναι	Σύνολο ΦΠΑ	Ελάχιστη τιμή = 0 Δεκαδικά ψηφία = 5
totalWithheldAmount	xs:decimal	Ναι	Σύνολο Παρακρατήσεων Φόρων	Ελάχιστη τιμή = 0 Δεκαδικά ψηφία = 5
totalFeesAmount	xs:decimal	Ναι	Σύνολο Τελών	Ελάχιστη τιμή = 0 Δεκαδικά ψηφία = 5
totalStampDutyAmount	xs:decimal	Ναι	Σύνολο Χαρτοσήμου	Ελάχιστη τιμή = 0 Δεκαδικά ψηφία = 5
totalOtherTaxesAmount	xs:decimal	Ναι	Σύνολο Λοιπών Φόρων	Ελάχιστη τιμή = 0 Δεκαδικά ψηφία = 5
totalDeductionsAmount	xs:decimal	Ναι	Σύνολο Κρατήσεων	Ελάχιστη τιμή = 0 Δεκαδικά ψηφία = 5
totalGrossValue	xs:decimal	Ναι	Συνολική Αξία	Ελάχιστη τιμή = 0 Δεκαδικά ψηφία = 5

6 Περιγραφή Απαντήσεων

6.1 Υποβολή Δεδομένων

Στις περιπτώσεις που ο χρήστης χρησιμοποιήσει κάποιο service υποβολής οντότητας (sendInvoice, sendIncomeClassification, sendExpensesClassification) θα λαμβάνει ως απάντηση από την διεπαφή ένα αντικείμενο ResponseDoc σε xml μορφή. Το αντικείμενο περιλαμβάνει μια λίστα από στοιχεία τύπου response, ένα για κάθε οντότητα που υποβλήθηκε.

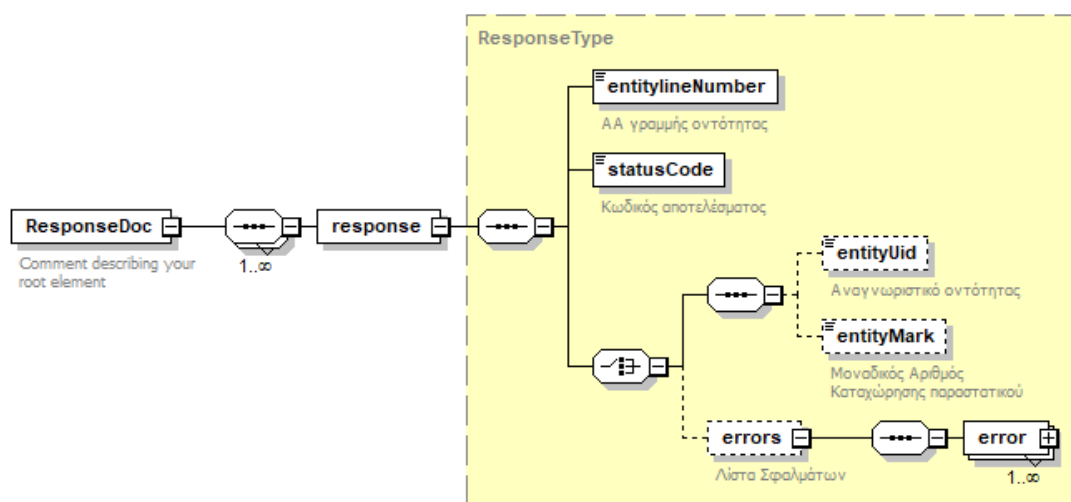

Πεδίο	Τύπος	Υποχρεωτικό	Περιγραφή	Τιμές
entitylineNumber	xs: int	Ναι	Αριθμός Οντότητας	
statusCode	xs: string	Ναι	Κωδικός Αποτελέσματος	Success, ValidationError, TechnicalError, XMLSyntaxError
entityUid	xs: string	Όχι	Αναγνωριστικό Παραστατικού	Μήκος =40
entityMark	xs: string	Όχι	Μοναδικός Αριθμός Καταχώρησης Παραστατικού	
errors	ErrorType	Όχι	Λίστα Σφαλμάτων	

Παρατηρήσεις

Το είδος της απάντησης (πετυχημένη ή αποτυχημένη διαδικασία) καθορίζεται από την τιμή του πεδίου statusCode.

- Σε περίπτωση επιτυχίας το πεδίο statusCode έχει τιμή Success και η απάντηση περιλαμβάνει τις αντίστοιχες τιμές για τα πεδία entityUid και entityMark για κάθε οντότητα που υποβλήθηκε.
- Σε περίπτωση αποτυχίας το πεδίο statusCode έχει τιμή αντίστοιχη του είδους του σφάλματος και η απάντηση περιλαμβάνει μια λίστα στοιχείων σφάλματος τύπου ErrorType για κάθε οντότητα που η υποβολή της απέτυχε. Όλα τα στοιχεία σφάλματος ανά οντότητα είναι υποχρεωτικά της ίδιας κατηγορίας που χαρακτηρίζει την απάντηση

6.2 Λήψη Δεδομένων

Στις περιπτώσεις που ο χρήστης καλέσει την μέθοδο /RequestInvoices θα λάβει ένα αντικείμενο requestedInvoicesDoc σε xml μορφή. Το αντικείμενο θα περιλαμβάνει την λίστα των παραστατικών που ζητήθηκαν καθώς και το στοιχείο continuationToken, σε περίπτωση που ο όγκος των δεδομένων υπερβαίνει το επιτρεπτό όριο και η λήψη τους γίνει τμηματικά

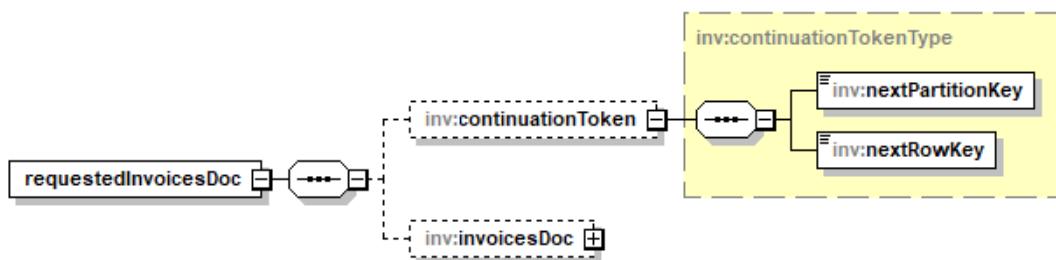

Όνομα Παραμέτρου	Τύπος	Υποχρεωτικό	Περιγραφή
continuationToken	continuationTokenType	Όχι	Στοιχείο για την τμηματική λήψη αποτελεσμάτων
invoicesDoc	AadeBookInvoiceType	Όχι	Λίστα Παραστατικών
nextPartitionKey	xs:string	Ναι	Παράμετρος για επόμενη κλήση λήψης
nextRowKey	xs:string	Ναι	Παράμετρος για επόμενη κλήση λήψης

Παρατηρήσεις

- 1) Σε περίπτωση που θα επιστρέφεται το στοιχείο continuationToken τα πεδία nextPartitionKey και nextRowKey θα είναι συμπληρωμένα από την υπηρεσία και χρησιμοποιούνται στην επόμενη κλήση /RequestInvoices που θα εκτελέσει ο χρήστης

7 Σφάλματα

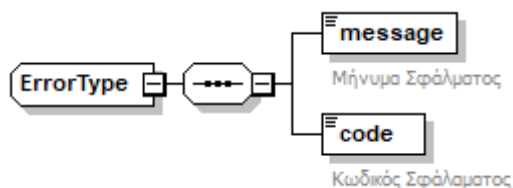

Κάθε στοιχείο σφάλματος που αφορά μια οντότητα αποτελείται από ένα μήνυμα που περιγράφει το σφάλμα και έναν κωδικό σφάλματος.

Πεδίο	Τύπος	Υποχρεωτικό	Περιγραφή
message	xs: string	Ναι	Μήνυμα Σφάλματος
code	xs: string	Ναι	Κωδικός Σφάλματος

7.1 Τεχνικά Σφάλματα

Τα τεχνικά σφάλματα χαρακτηρίζουν την κλήση ως μη επιτυχημένη και επιστρέφουν ένα τυπικό .NET HttpResponseMessage αντί για το ErrorType που περιγράφεται στην παράγραφο 7. Ως εκ τούτου δεν έχουν ειδικό κωδικό σφάλματος, δεν συνοδεύονται από κάποιο statusCode του στοιχείου ResponseType, και αναγνωρίζονται από το αντίστοιχο HttpStatusCode.

#	HTTP Response	Περιγραφή
1	HTTP 401 UNAUTHORIZED	Aade-user-id header is missing
2	HTTP 401 UNAUTHORIZED	Access Key does not correspond to given User Id
3	HTTP 400 BAD_REQUEST	Please pass mark in the request parameters or body
4	HTTP 400 BAD_REQUEST	General Exception Error

7.2 Επιχειρησιακά Σφάλματα

Τα επιχειρησιακά σφάλματα είναι τύπου ErrorType (βλ Παρ. 7) και προκύπτουν κατά την αποτυχία των επιχειρησιακών ελέγχων. Στην περίπτωση τους η κλήση θεωρείται τεχνικά επιτυχημένη.

#	HTTP Response	statusCode	Κωδικός	Περιγραφή
1	HTTP 200 OK	XMLSyntaxError	101	XML Syntax Validation Error
2	HTTP 200 OK	ValidationError	102	Vat number does not belong to active corporation
3	HTTP 200 OK	ValidationError	201	Author AFM is not the same with User AFM
4	HTTP 200 OK	ValidationError	202	Invalid Receiver AFM
5	HTTP 200 OK	ValidationError	203	Gross Value doesn't match with sum of net value plus taxes
6	HTTP 200 OK	ValidationError	204	Property Required is missing
7	HTTP 200 OK	ValidationError	205	Property Forbidden is not missing
8	HTTP 200 OK	TechnicalError	206	Unexpected technical error for invoice line
9	HTTP 200 OK	ValidationError	301	Invoices with MAPK requested not found
10	HTTP 200 OK	ValidationError	302	Duplicate classification line number
11	HTTP 200 OK	ValidationError	303	Classification not found in invoice
12	HTTP 200 OK	ValidationError	304	All invoice rows or none should have classifications included
13	HTTP 200 OK	ValidationError	305	Duplicate classification type in invoice line
14	HTTP 200 OK	ValidationError	306	Sum of classifications are not equal to line's net value
15	HTTP 200 OK	TechnicalError	307	Unexpected technical error for classification line

8 Παράρτημα

8.1 Είδη παραστατικών

Αντικριζόμενα Παραστατικά Εκδότη ημεδαπής / αλλοδαπής	Κωδικός	Περιγραφή
Τιμολόγιο Πώλησης		
	1.1	Τιμολόγιο Πώλησης
	1.2	Τιμολόγιο Πώλησης / Ενδοκοινοτικές Παραδόσεις
	1.3	Τιμολόγιο Πώλησης / Παραδόσεις Τρίτων Χωρών
	1.4	Τιμολόγιο Πώλησης / Πώληση για Λογαριασμό Τρίτων
	1.5	Τιμολόγιο Πώλησης / Εκκαθάριση Πωλήσεων Τρίτων - Αμοιβή από Πωλήσεις Τρίτων
	1.6	Τιμολόγιο Πώλησης / Συμπληρωματικό Παραστατικό
Τιμολόγιο Παροχής Υπηρεσιών		
	2.1	Τιμολόγιο Παροχής
	2.2	Τιμολόγιο Παροχής / Ενδοκοινοτική Παροχή Υπηρεσιών
	2.3	Τιμολόγιο Παροχής / Παροχή Υπηρεσιών Τρίτων Χωρών
	2.4	Τιμολόγιο Παροχής / Συμπληρωματικό Παραστατικό
Τίτλος Κτήσης		
	3.1	Τίτλος Κτήσης (μη υπόχρεος Εκδότης)
	3.2	Τίτλος Κτήσης (άρνηση έκδοσης από υπόχρεο Εκδότη)

Για Μελλοντική Χρήση		
Πιστωτικό Τιμολόγιο		
	5.1	Πιστωτικό Τιμολόγιο / Συσχετιζόμενο
	5.2	Πιστωτικό Τιμολόγιο / Μη Συσχετιζόμενο
Στοιχείο Αυτοπαράδοσης - Ιδιοχρησιμοποίησης		
	6.1	Στοιχείο Αυτοπαράδοσης
	6.2	Στοιχείο Ιδιοχρησιμοποίησης
Συμβόλαιο - Έσοδο		
	7.1	Συμβόλαιο - Έσοδο
Ειδικό Στοιχείο (Έσοδο) – Απόδειξη Είσπραξης		
	8.1	Ενοίκια - Έσοδο
	8.2	Ειδικό Στοιχείο – Απόδειξης Είσπραξης Φόρου Διαμονής
	8.3	Ειδικό Στοιχείο Αγροτών / Πώληση - Παροχή αρ.41 παρ.3 ν. 2859/2000 (Μελλοντική Χρήση)
Παραστατικό Διακίνησης		
	9.1	Παραστατικό Διακίνησης Συσχετιζόμενο
	9.2	Παραστατικό Διακίνησης Συσχετιζόμενο - Συγκεντρωτικό
	9.3	Παραστατικό Διακίνησης Μη Συσχετιζόμενο
Παραστατικό Διακίνησης (Ποσοτικής Παραλαβής)		

	10.1	Παραστατικό Διακίνησης Συσχετιζόμενο
	10.2	Παραστατικό Διακίνησης Μη Συσχετιζόμενο
Μη Αντικριζόμενα Παραστατικά Εκδότη ημεδαπής / αλλοδαπής		
Παραστατικά Λιανικής		
	11.1	ΑΛΠ
	11.2	ΑΠΥ
	11.3	Απλοποιημένο Τιμολόγιο
	11.4	Πιστωτικό Στοιχ. Λιανικής
Για Μελλοντική Χρήση	12	
Μη Αντικριζόμενα Παραστατικά Λήπτη ημεδαπής / αλλοδαπής		
Λήψη Παραστατικών Λιανικής		
	13.1	Έξοδα - Αγορές Λιανικών Συναλλαγών ημεδαπής / αλλοδαπής
	13.2	Παροχή Λιανικών Συναλλαγών ημεδαπής / αλλοδαπής
	13.3	Κοινόχρηστα
	13.4	Συνδρομές
	13.30	Παραστατικά Οντότητας ως Αναγράφονται από την ίδια (Δυναμικό)
	13.31	Πιστωτικό Στοιχ. Λιανικής ημεδαπής / αλλοδαπής
Αντικριζόμενα Παραστατικά Λήπτη ημεδαπής / αλλοδαπής		
Παραστ. Εξαίρ. Οντοτήτων ημεδαπής / αλλοδαπής		
	14.1	Τιμολόγιο / Ενδοκοινοτικές Αποκτήσεις
	14.2	Τιμολόγιο / Αποκτήσεις Τρίτων Χωρών
	14.3	Τιμολόγιο / Ενδοκοινοτική Λήψη Υπηρεσιών

	14.4	Τιμολόγιο / Λήψη Υπηρεσιών Τρίτων Χωρών
	14.5	ΕΦΚΑ
	14.30	Παραστατικά Οντότητας ως Αναγράφονται από την ίδια (Δυναμικό)
	14.31	Πιστωτικό ημεδαπής / αλλοδαπής
Συμβόλαιο - Έξοδο		
	15.1	Συμβόλαιο - Έξοδο
Ειδικό Στοιχείο (Έξοδο) – Απόδειξη Πληρωμής		
	16.1	Ενοίκιο Έξοδο
	16.30	Παραστατικά Οντότητας ως Αναγράφονται από την ίδια (Δυναμικό)
Εγγραφές Τακτοποίησης Εσόδων-Εξόδων		
Εγγραφές Οντότητας		
	17.1	Μισθοδοσία
	17.2	Αποσβέσεις
	17.3	Λοιπές Εγγραφές Τακτοποίησης Εσόδων - Λογιστική Βάση
	17.4	Λοιπές Εγγραφές Τακτοποίησης Εσόδων - Φορολογική Βάση
	17.5	Λοιπές Εγγραφές Τακτοποίησης Εξόδων - Λογιστική Βάση
	17.6	Λοιπές Εγγραφές Τακτοποίησης Εξόδων - Φορολογική Βάση

8.2 Κατηγορία Φ.Π.Α.

Κωδικός	Περιπτώσεις % Φ.Π.Α.	% Φ.Π.Α.
1	ΦΠΑ συντελεστής 24%	24%
2	ΦΠΑ συντελεστής 13%	13%
3	ΦΠΑ συντελεστής 6%	6%
4	ΦΠΑ συντελεστής 17%	17%
5	ΦΠΑ συντελεστής 9%	9%
6	ΦΠΑ συντελεστής 4%	4%
7	Άνευ Φ.Π.Α.	0%
8	Εγγραφές χωρίς ΦΠΑ (πχ Μισθοδοσία, Αποσβέσεις)	-

8.3 Κατηγορία Αιτίας Εξαιρέσης ΦΠΑ

Κωδ.	Περιγραφή	Κωδ.	Περιγραφή
1	Χωρίς ΦΠΑ - άρθρο 3 του Κώδικα ΦΠΑ	13	Χωρίς ΦΠΑ - άρθρο 27.1.γ - Πλοία Ανοικτής Θαλάσσης του Κώδικα ΦΠΑ
2	Χωρίς ΦΠΑ - άρθρο 5 του Κώδικα ΦΠΑ	14	Χωρίς ΦΠΑ - άρθρο 28 του Κώδικα ΦΠΑ
3	Χωρίς ΦΠΑ - άρθρο 13 του Κώδικα ΦΠΑ	15	Χωρίς ΦΠΑ - άρθρο 39 του Κώδικα ΦΠΑ
4	Χωρίς ΦΠΑ - άρθρο 14 του Κώδικα ΦΠΑ	16	Χωρίς ΦΠΑ - άρθρο 39α του Κώδικα ΦΠΑ
5	Χωρίς ΦΠΑ - άρθρο 16 του Κώδικα ΦΠΑ	17	Χωρίς ΦΠΑ - άρθρο 40 του Κώδικα ΦΠΑ
6	Χωρίς ΦΠΑ - άρθρο 19 του Κώδικα ΦΠΑ	18	Χωρίς ΦΠΑ - άρθρο 41 του Κώδικα ΦΠΑ
7	Χωρίς ΦΠΑ - άρθρο 22 του Κώδικα ΦΠΑ	19	Χωρίς ΦΠΑ - άρθρο 47 του Κώδικα ΦΠΑ
8	Χωρίς ΦΠΑ - άρθρο 24 του Κώδικα ΦΠΑ	20	ΦΠΑ εμπειρεχόμενος - άρθρο 43 του Κώδικα ΦΠΑ
9	Χωρίς ΦΠΑ - άρθρο 25 του Κώδικα ΦΠΑ	21	ΦΠΑ εμπειρεχόμενος - άρθρο 44 του Κώδικα ΦΠΑ
10	Χωρίς ΦΠΑ - άρθρο 26 του Κώδικα ΦΠΑ	22	ΦΠΑ εμπειρεχόμενος - άρθρο 45 του Κώδικα ΦΠΑ
11	Χωρίς ΦΠΑ - άρθρο 27 του Κώδικα ΦΠΑ	23	ΦΠΑ εμπειρεχόμενος - άρθρο 46 του Κώδικα ΦΠΑ
12	Χωρίς ΦΠΑ - άρθρο 27 - Πλοία Ανοικτής Θαλάσσης του Κώδικα ΦΠΑ		

8.4 Κατηγορία Συντελεστή Παρακράτησης Φόρου

Κωδικός	Περιπτώσεις % Παρακράτησης - Προκαταβολής Φόρου	% Παρ. Φόρου
	Αρ. 64 ν.4172/2013 παρ.1 - Συντελεστές Παρακράτησης Φόρου	
1	Περιπτ. β' - Τόκοι - 15%	15%
2	Περιπτ. γ' - Δικαιώματα - 20%	20%
3	Περιπτ. δ' - Αμοιβές Συμβουλών Διοίκησης - 20%	20%
4	Περιπτ. δ' - Τεχνικά Έργα - 3%	3%
	Αρ. 64 ν.4172/2013 παρ.2 - Προμήθειες Αγαθών και Υπηρεσιών Φ.Γ.Κ	
5	Υγρά καύσιμα και προϊόντα καπνοβιομηχανίας 1%	1%
6	Λοιπά Αγαθά 4%	4%
7	Παροχή Υπηρεσιών 8%	8%
	Αρ. 69 ν.4172/2013 παρ.4 - Προκαταβολή του Φόρου Εισοδήματος από Επιχειρηματική Δραστηριότητα που αποκτούν Φυσικά Πρόσωπα	
8	Προκαταβλητέος Φόρος Αρχιτεκτόνων και Μηχανικών επί Συμβατικών Αμοιβών, για Εκπόνηση Μελετών και Σχεδίων 4%	4%
9	Προκαταβλητέος Φόρος Αρχιτεκτόνων και Μηχανικών επί Συμβατικών Αμοιβών, που αφορούν οποιασδήποτε άλλης φύσης έργα 10%	10%
	Αρ. 69 ν.4172/2013 παρ.5 περ. α έως ε -	
10	Προκαταβλητέος Φόρος στις Αμοιβές Δικηγόρων 15%	15%
	Αρ. 60 ν.4172/2013 παρ.2	
11	Παρακράτηση Φόρου Μισθωτών Υπηρεσιών παρ. 2 αρ. 15 ν. 4172/2013 - Αξιωματικών Εμπορικού Ναυτικού	15%
12	Παρακράτηση Φόρου Μισθωτών Υπηρεσιών παρ. 2 αρ. 15 ν. 4172/2013 - Κατώτερο Πλήρωμα Εμπορικού Ναυτικού	10%

8.5 Κατηγορία Συντελεστή Λοιπών Φόρων

Κωδικός	Περιπτώσεις % Λοιπών Φόρων	% Λοιπών φόρων
	1. Φόρος Ασφαλίσεων	
1	α1) ασφάλιστρα κλάδου πυρός 20%	15%
2	α2) ασφάλιστρα κλάδου πυρός 20%	5%
3	β) ασφάλιστρα κλάδου ζωής 4%	4%
4	γ) ασφάλιστρα λοιπών κλάδων 15%.	15%
5	δ) απαλλασσόμενα φόρου ασφαλίσεων 0%.	0%
6	2.Ειδικός Φόρος στις διαφημίσεις που προβάλλονται από την τηλεόραση (ΕΦΤΔ) 5%	5%
	3. Ειδικός φόρος πολυτελείας εμπορευμάτων χωρών της Ε.Ε. και εγχωρίως παραγόμενων ειδών (αρθρ. 17 ν. 3833/2010)	
7	3.1 Φόρος πολυτελείας 10% επί της φορολογητέας αξίας για τα ενδοκοινοτικώςαποκτούμενα και εισαγόμενα από τρίτες χώρες 10%	10%
8	3.2 Φόρος πολυτελείας 10% επί της τιμής πώλησης προ Φ.Π.Α. για τα εγχωρίως παραγόμενα είδη 10%	10%
9	Δικαίωμα του Δημοσίου στα εισητήρια των καζίνο (80% επί του εισητηρίου)	80%

8.6 Κατηγορία Συντελεστή Χαρτοσήμου

Κωδικός	Περιπτώσεις % Χαρτοσήμων	% Χαρτ.
1	Συντελεστής 1,2 %	1,20%
2	Συντελεστής 2,4 %	2,40%
3	Συντελεστής 3,6 %	3,60%

8.7 Κατηγορία Συντελεστή Τελών

Κωδικός	Περιπτώσεις % Τελών	% Τελών
	1. Τέλος συνδρομητών κινητής τηλεφωνίας και τέλος καρτοκινητής τηλεφωνίας	
1	Για μηνιαίο λογαριασμό μέχρι και 50 ευρώ 12%	12,00%
2	Για μηνιαίο λογαριασμό από 50,01 μέχρι και 100 ευρώ 15%	15,00%
3	Για μηνιαίο λογαριασμό από 100,01 μέχρι και 150 ευρώ 18%	18,00%
4	Για μηνιαίο λογαριασμό από 150,01 ευρώ και άνω 20%	20,00%
5	Τέλος καρτοκινητής επί της αξίας του χρόνου ομιλίας (12%)	12,00%
6	2. Τέλος στη συνδρομητική τηλεόραση 10%	10,00%
7	3. Τέλος συνδρομητών σταθερής τηλεφωνίας 5%	5,00%
8	4. Εισφορά δακτοτονίας 2%	2,00%

8.8 Κωδικός Χαρακτηρισμού Εσόδων

Χαρακτηρισμός Συναλλαγών	
1 Έσοδα (+) / (-)	
Κωδ.	Περιγραφή
101	Έσοδα από Πώληση Εμπορευμάτων (+) / (-)
102	Έσοδα από Πώληση Προϊόντων (+) / (-)
103	Έσοδα από παροχή Υπηρεσιών (+) / (-)
104	Έσοδα από Πώληση Παγίων (+) / (-)
105	Λοιπά Έσοδα/ Κέρδη (+) / (-)
106	Αυτοπαραδόσεις (+) / (-)
107	Έσοδα για λ/σμο τρίτων (+) / (-)
108	Έσοδα προηγούμενων χρήσεων (+) / (-)
109	Έσοδα επομένων χρήσεων (+) / (-)
110	Λοιπές Εγγραφές Τακτοποίησης Εσόδων (+) / (-)

8.9 Κωδικός Χαρακτηρισμού Εξόδων

Χαρακτηρισμός Συναλλαγών	
2 Έξοδα (-) / (+)	
Κωδ.	Περιγραφή
201	Αγορές Εμπορευμάτων (-) / (+)
202	Αγορές Α'-Β' Υλών (-) / (+)
203	Λήψη Υπηρεσιών (-) / (+)
204	Γενικά Έξοδα με δικαιωματαεκπτώσης ΦΠΑ (-) / (+)
205	Γενικά Έξοδα χωρίς δικαιωματαεκπτώσης ΦΠΑ (-) / (+)
206	Αμοιβές και Παροχές προσωπικού (-) / (+)
207	Αγορές Παγίων (-) / (+)
208	Αποσβέσεις Παγίων (-) / (+)
209	Έξοδα για λ/σμο τρίτων (-) / (+)
210	Έξοδα προηγούμενων χρήσεων (-) / (+)
211	Έξοδα επομένων χρήσεων (-) / (+)
212	Λοιπές Εγγραφές Τακτοποίησης Εξόδων (-) / (+)

8.10 Κατηγορία Χαρακτηρισμού Εσόδων/Εξόδων

Κωδικός	Περιγραφή
1	Εμπορική Δραστηριότητα
2	Παραγωγική Δραστηριότητα
3	Αγροτική/Βιολογική Δραστηριότητα
4	Παροχή Υπηρεσιών

8.11 Είδος Ποσότητας

Κωδικός	Περιγραφή
1	Τεμάχια
2	Κιλά
3	Λίτρα

8.12 Σκοπός Διακίνησης

Κωδικός	Περιγραφή
1	Πώληση
2	Πώληση για Λογαριασμό Τρίτων
3	Δειγματισμός
4	Έκθεση
5	Επιστροφή
6	Φύλαξη
7	Επεξεργασία Συναρμολόγηση
8	Μεταξύ Εγκαταστάσεων Οντότητας

8.13 Επισήμανση

Κωδικός	Περιγραφή
1	Εκκαθάριση Πωλήσεων Τρίτων
2	Αμοιβή από Πωλήσεις Τρίτων

9 Ιστορικό αλλαγών

9.1 Έκδοση 0.5.1

Αλλαγές μέχρι 10/10/2019

- Προσθήκες
 - Παρ. 5.2 : Επεξηγήσεις πεδίων
 - Παρ. 6.2 : Μορφή Απάντησης στην Λήψη Παραστατικών
 - Παρ. 7.1 : Περιγραφή Σφαλμάτων
 - Παράρτημα: Πίνακες Τιμών 8.10, 8.12
- Ενημερώσεις
 - Παρ. 4.3.2, 4.3.3 : Μοντέλα στοιχείων χαρακτηρισμών
 - Παρ. 4.3.2, 4.3.3, 5, 5.1, 5.1.1, 5.2, 5.3, 5.4, 6.1, 6.2 : Ορισμοί Πεδίων ως μη Υποχρεωτικά
 - Παρ. 4.3.4 : Τρόπος Κλήσης Μεθόδου Λήψης Παραστατικών
 - Παρ. 8.1 : Αλλαγή Κωδικών στα Τιμολόγια Πώλησης